

**видетьство о приёмке**

Шкаф ШМ-33 признан годным для эксплуатации

Штамп ОТК

(подпись контролёра ОТК)

**видетьство об упаковке**

Шкаф ШМ-33 упакован согласно требованиям технической документации.

Дата упаковки

(число, месяц, год)

Упаковщик

(подпись, Ф.И.О.)

**арантийные обязательства**

- 0.1. Предприятие-изготовитель гарантирует нормальную работу шкафа при соблюдении потребителем условий эксплуатации, правил хранения и транспортировки, указанные в данном руководстве.
- 0.2. Завод принимает претензии по качеству продукции в течение 1 года с момента продажи.
- 0.3. Предприятие оставляет за собой право изменения конструкции с целью улучшения потребительских качеств изделия.
- 0.4. Предприятие – изготовитель не несет ответственности за не соблюдение потребителем условий эксплуатации, правил хранения и транспортировки.

# Паспорт и инструкция по сборке.

## Шкаф ШМ-33

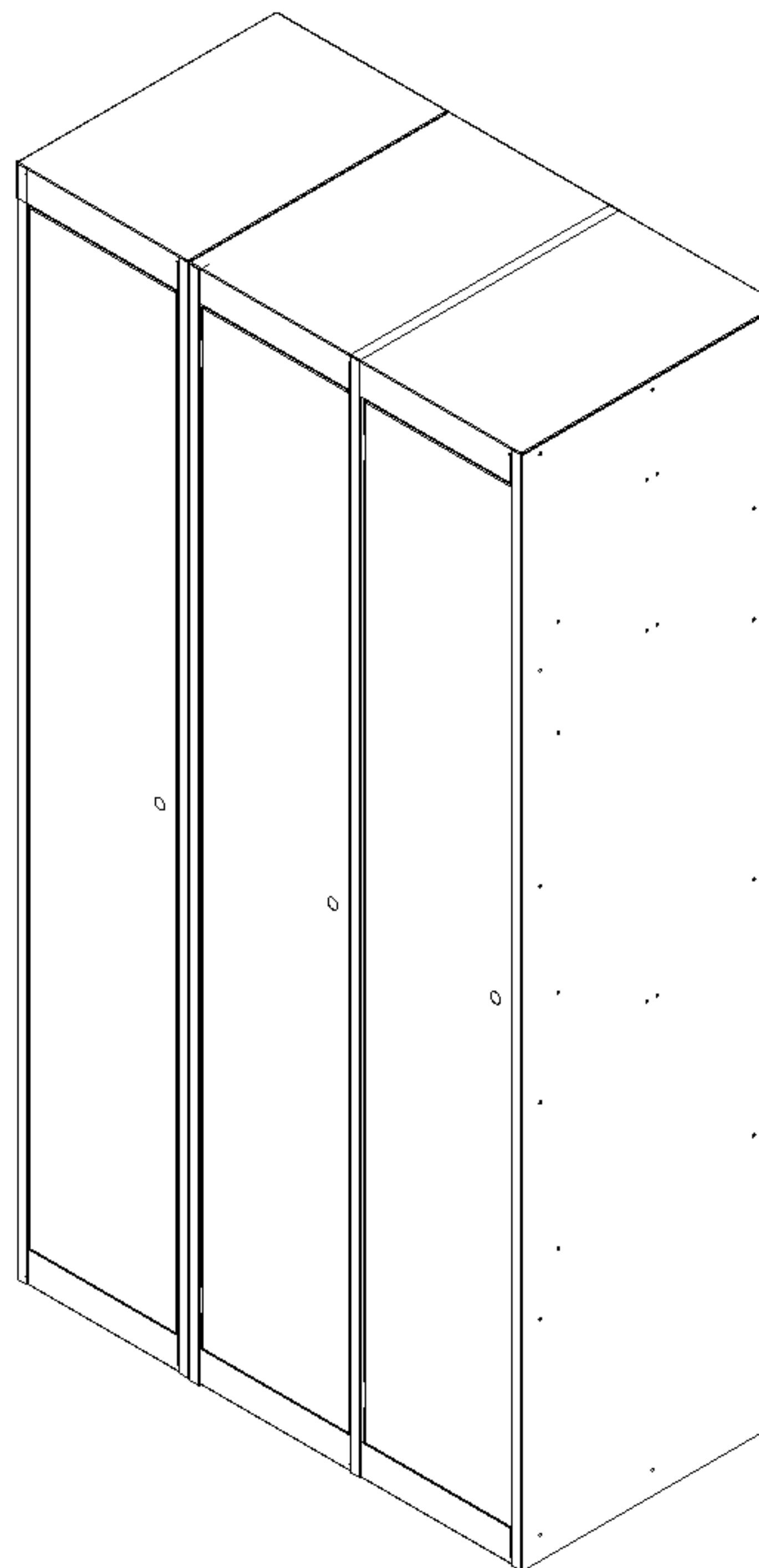

Спасибо Вам за покупку нашей продукции.

### Назначение и особенности конструкции

Шкаф секционный сборный металлический предназначен для хранения одежды, либо иных предметов в помещениях закрытого типа.

Изделие представляет собой конструкцию, которая позволяет собрать одну или более секций шкафа, либо ряд шкафов.

Двери шкафа могут быть трёх типоразмеров и навешиваться на любую (правую или левую) сторону шкафа.

Шкафы изготовлены из стали и окрашены качественной порошковой краской.

### Основные технические характеристики

Технические характеристики	ШМ-33
Масса нетто 1-го шкафа не более,	51
Типичные размеры (длина, ширина, высота),	1850x990x500
Максимально допустимая нагрузка на 1 полку,	40

### Комплектация 1-го шкафа

Поз.	Наименование	ШМ-33
1	Стенка боковая, шт.	2
2	Стенка средняя, шт. *	2
3	Стенка задняя, шт.	3
4	Дверь, шт.	3
5	Перекрытие, шт.	6
6	Июлка, шт.	3
7	Крючок хром, шт.	6
8	Трубка ПВХ, шт.	3
9	Заклёпка, шт. **	74
10	Замок, шт.	3
11	Трубодержатель, шт.	6
12	Паспорт-инструкция по сборке, шт.	1

Выпускается поставка стенки средней в разобранном виде, смотри дополнение к инструкции по сборке!

При комплектации стенки средней в разобранном виде общее количество заклёпок на 1 шкаф – 90 штук

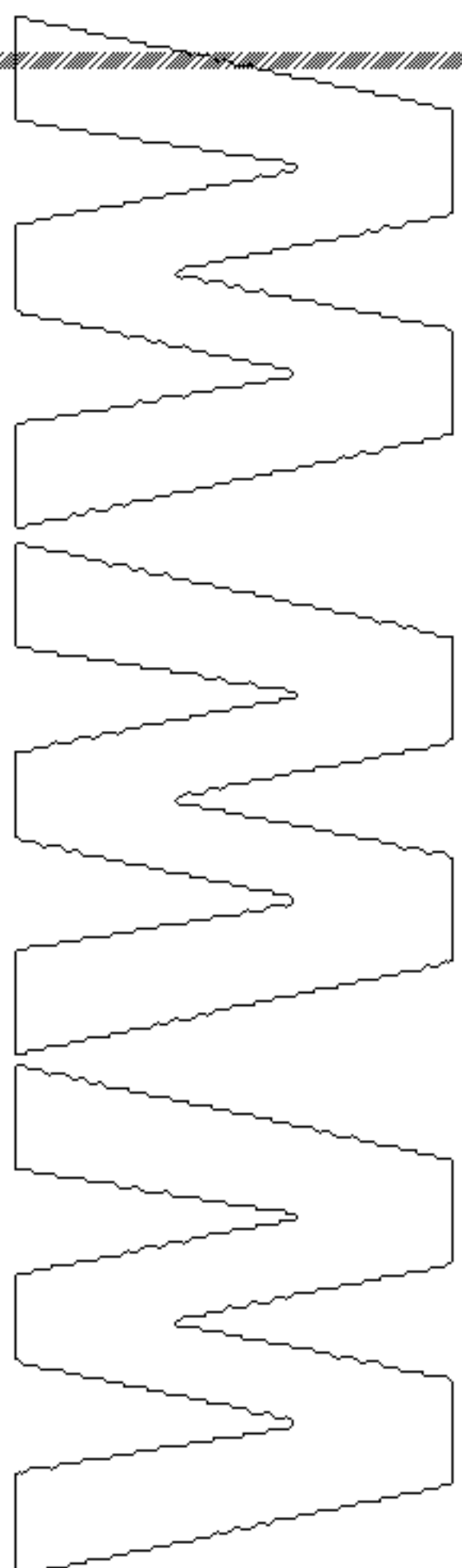

5. Под полками на боковых стенках установить трубодержатели. Через пару отверстий в средних стенках склепать между собой ещё четыре трубодержателя.



Рис.5

7. На стенки боковые и средние навесить двери и вставить замки. В трубодержатели установить трубки ПВХ с крючками.

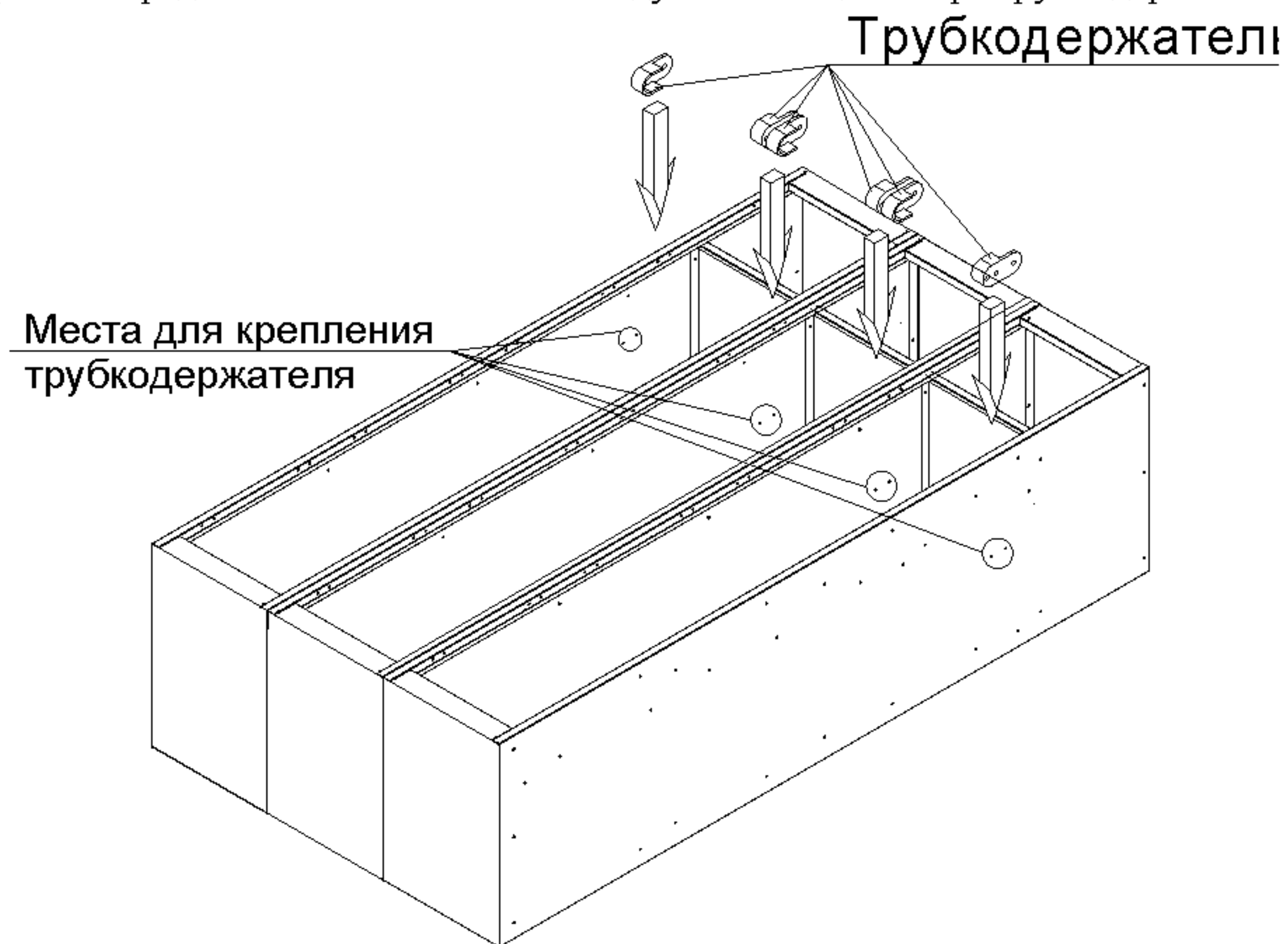

Рис.6

**Шкаф готов к эксплуатации.**

**ВНИМАНИЕ!** Внешние стороны «А» перекрытий должны касаться  
внешних сторон «Б» боковых стенок. В пазы «С» перекрытий  
завести отгибы «В» боковых стенок.

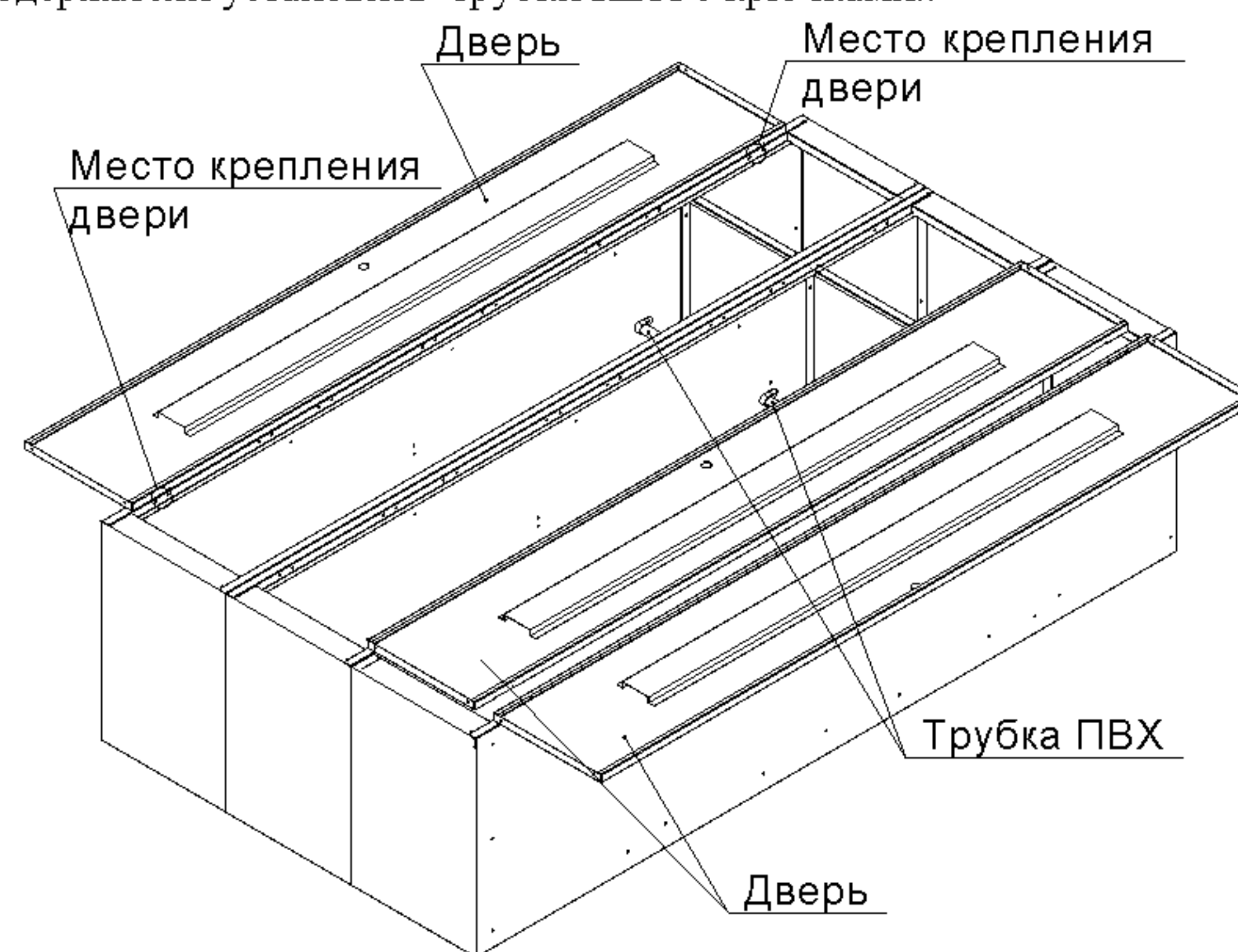

Рис.36

С помощью заклёпок закрепить полки на боковых стенках. Через отверстия в  
задних стенках склепать полки между собой.

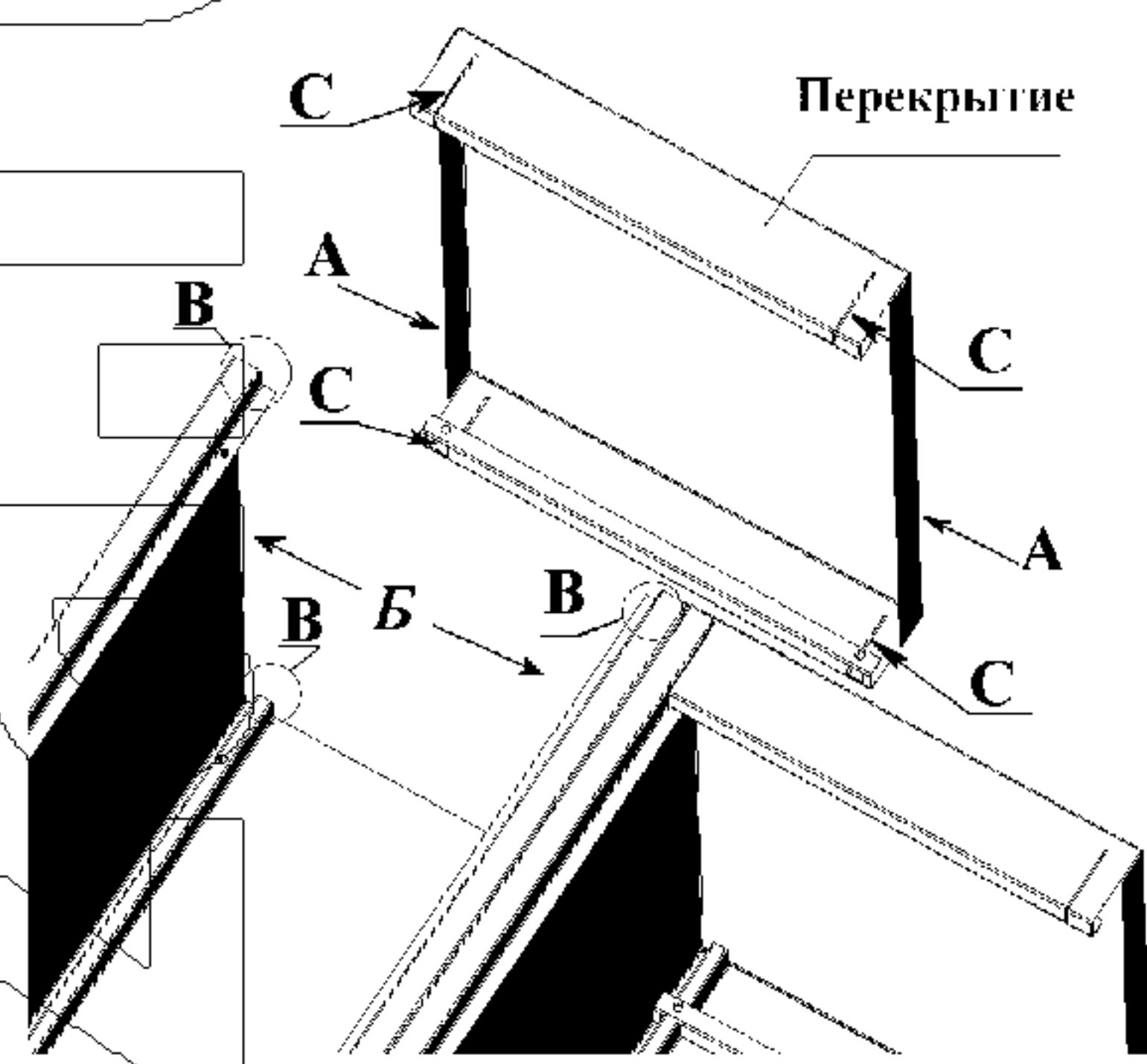

Рис.4

**Сборочные детали по позициям:**

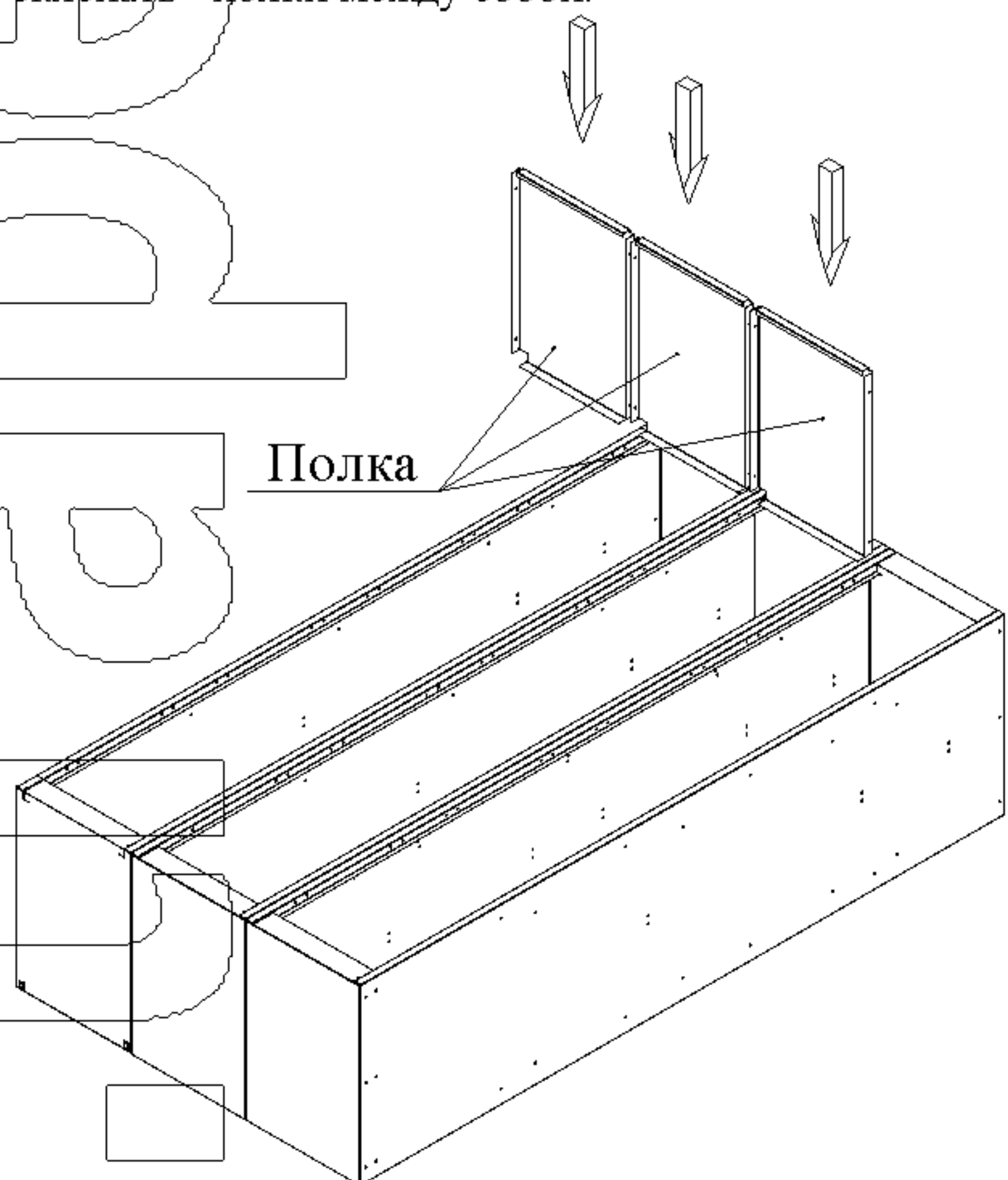
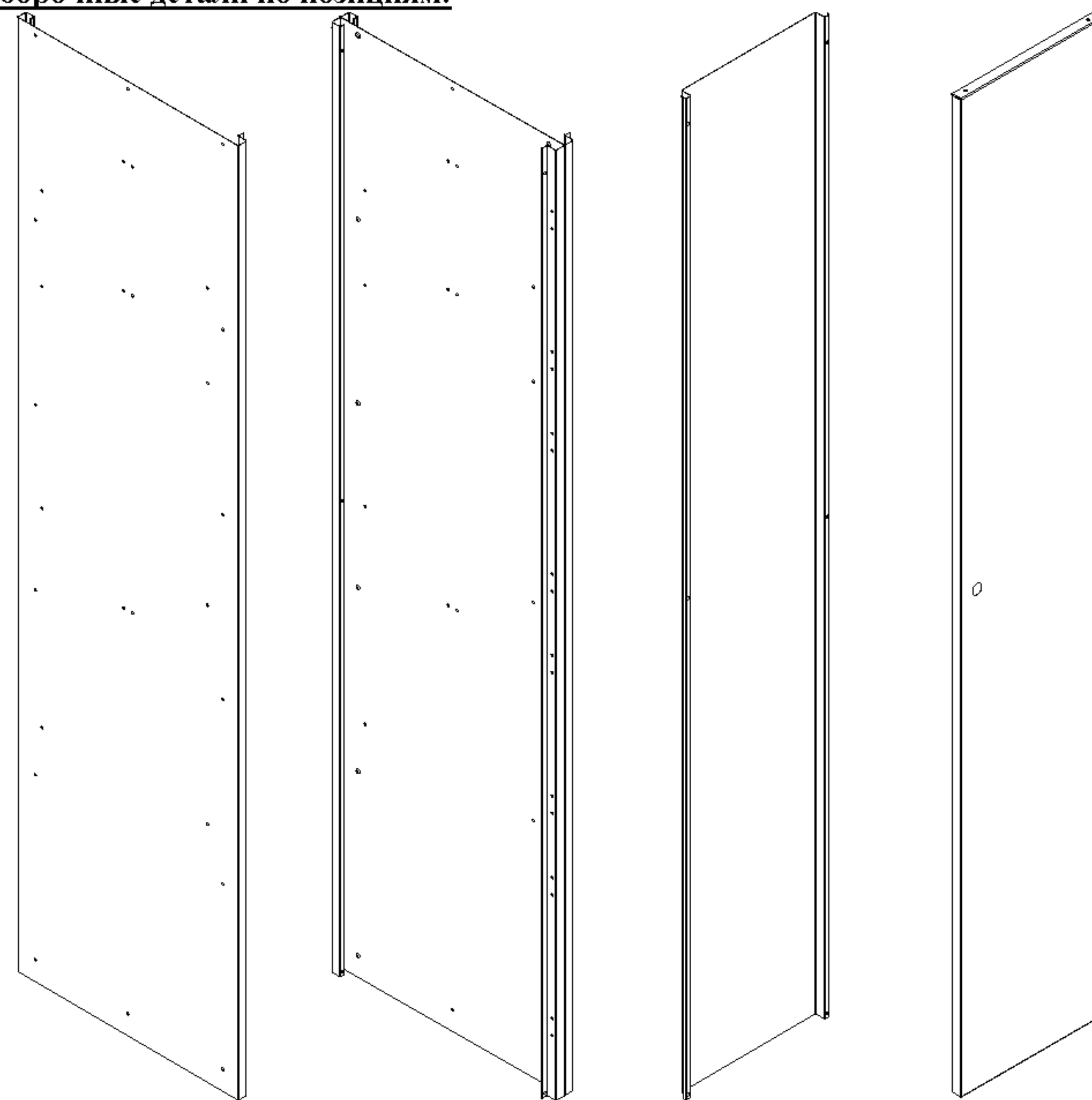

1-Стенка боковая

2-Стенка средняя\*

3-Стенка задняя

4-Дверь

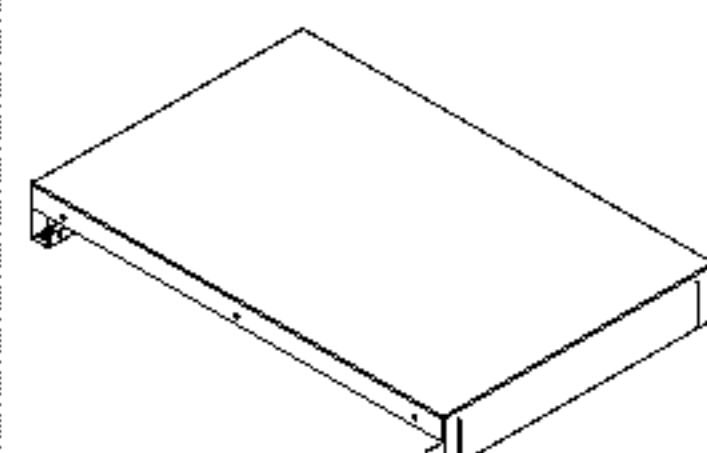

5-Перекрытие

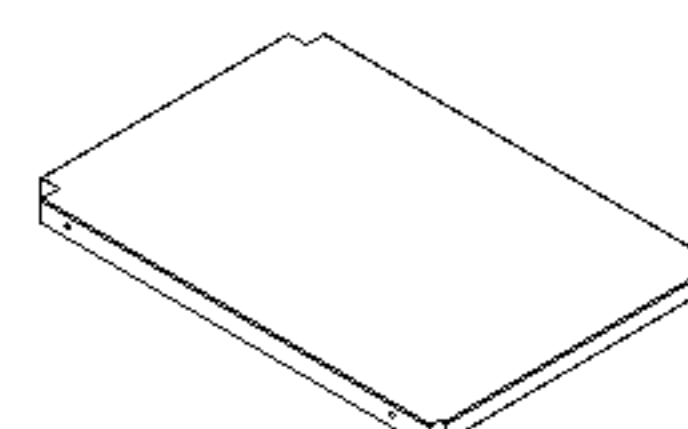

6-Полка



7-Крючок хром

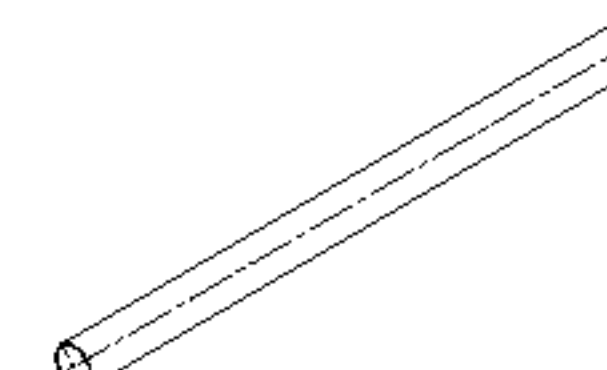

8-Трубка ПВХ

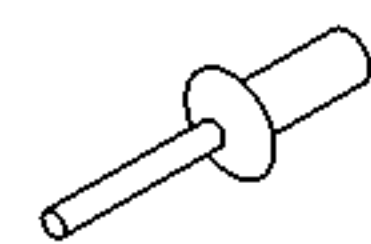

9-заклёпка

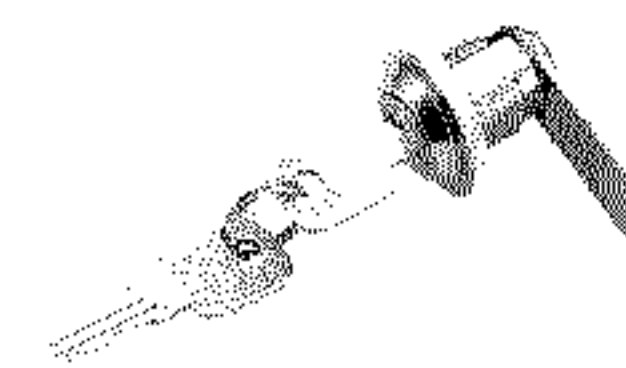

10-Замок

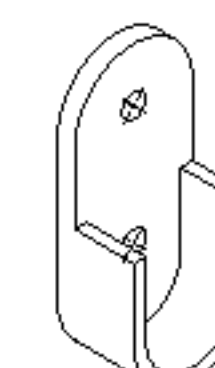

11-Трубкодержатель



### Требования техники безопасности

1. Перед эксплуатацией шкафа необходимо внимательно ознакомиться с данным паспортом и руководством по сборке шкафа.
2. Запрещается использовать шкаф, собранный с отступлениями от инструкции по сборке.
3. Запрещается использовать шкаф в горизонтальном положении.
4. Шкаф должен устанавливаться на горизонтальной площадке.

### Строительство шкафа и техническое обслуживание.

1. Шкаф напольный металлический представляет собой сборную конструкцию и состоит из комплекта сборочных деталей (см. п.3)
2. Порошковое покрытие изделия допускает проведение влажной уборки. Не допускается для уборки применять моющие средства, содержащие абразивы.
3. Изделие хранить в упакованном виде при температуре от  $-40^{\circ}\text{C}$  до  $+40^{\circ}\text{C}$  и относительной влажности не более 70 %.
4. Изделие не требует технического обслуживания в процессе эксплуатации.

### Подготовка к эксплуатации.

1. Изделие поставляется в разобранном виде. Сборка осуществляется согласно инструкции п.7
2. Сборка должна производиться на ровной твердой поверхности.

### Инструкция по сборке шкафа.

- Аккуратно вскрыть упаковку. Проверить комплектность поставки
- Порядок сборки шкафа ШМ-33
- Расположить стенки боковые, как показано на рис. 1.



Рис.1

2. Расположить стенки задние между боковинами. Склепать между собой, используя только по одному центральному отверстию на отгибах боковых и средних стенок

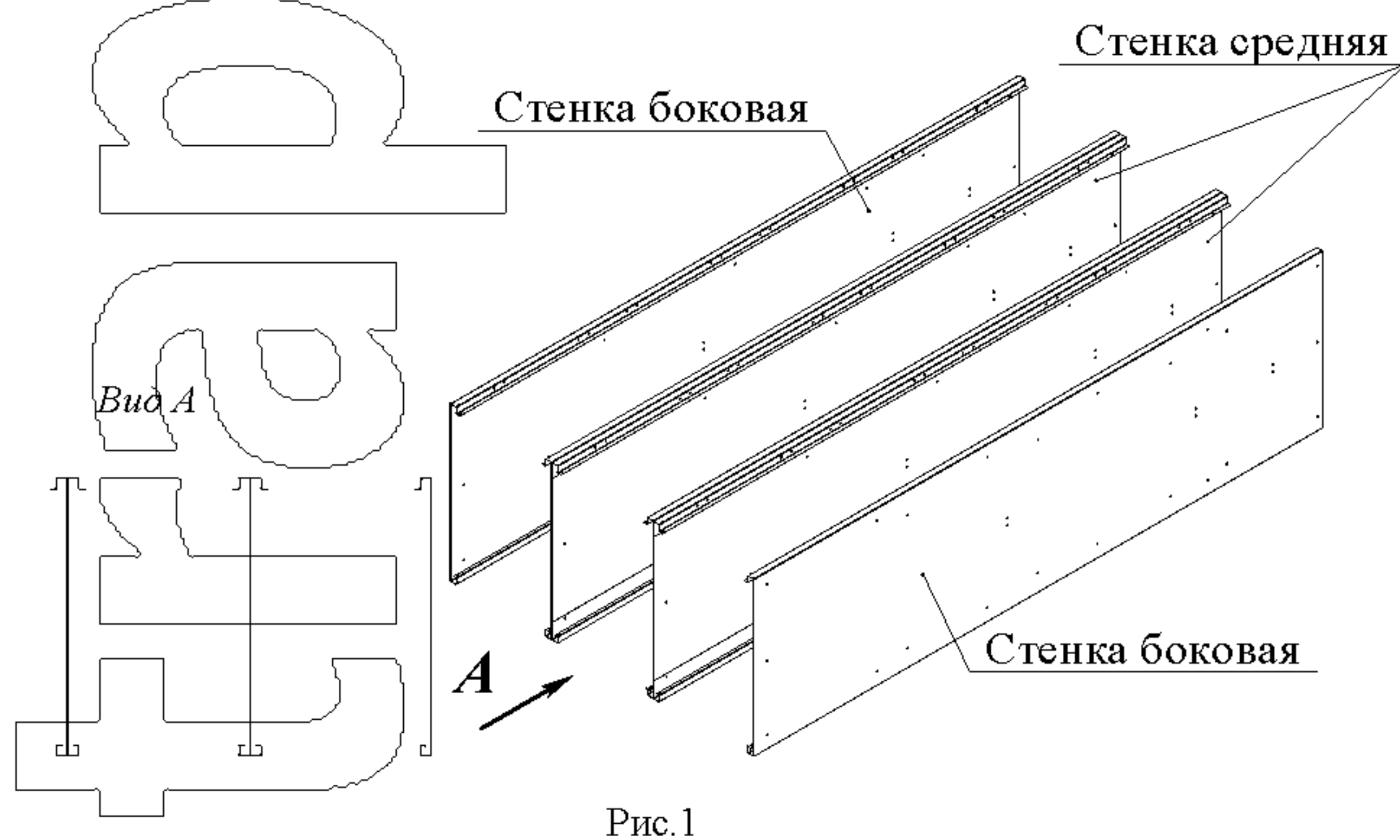

Рис.2

3. Установить перекрытия. Приклепать к боковым, задним и средним стенкам.

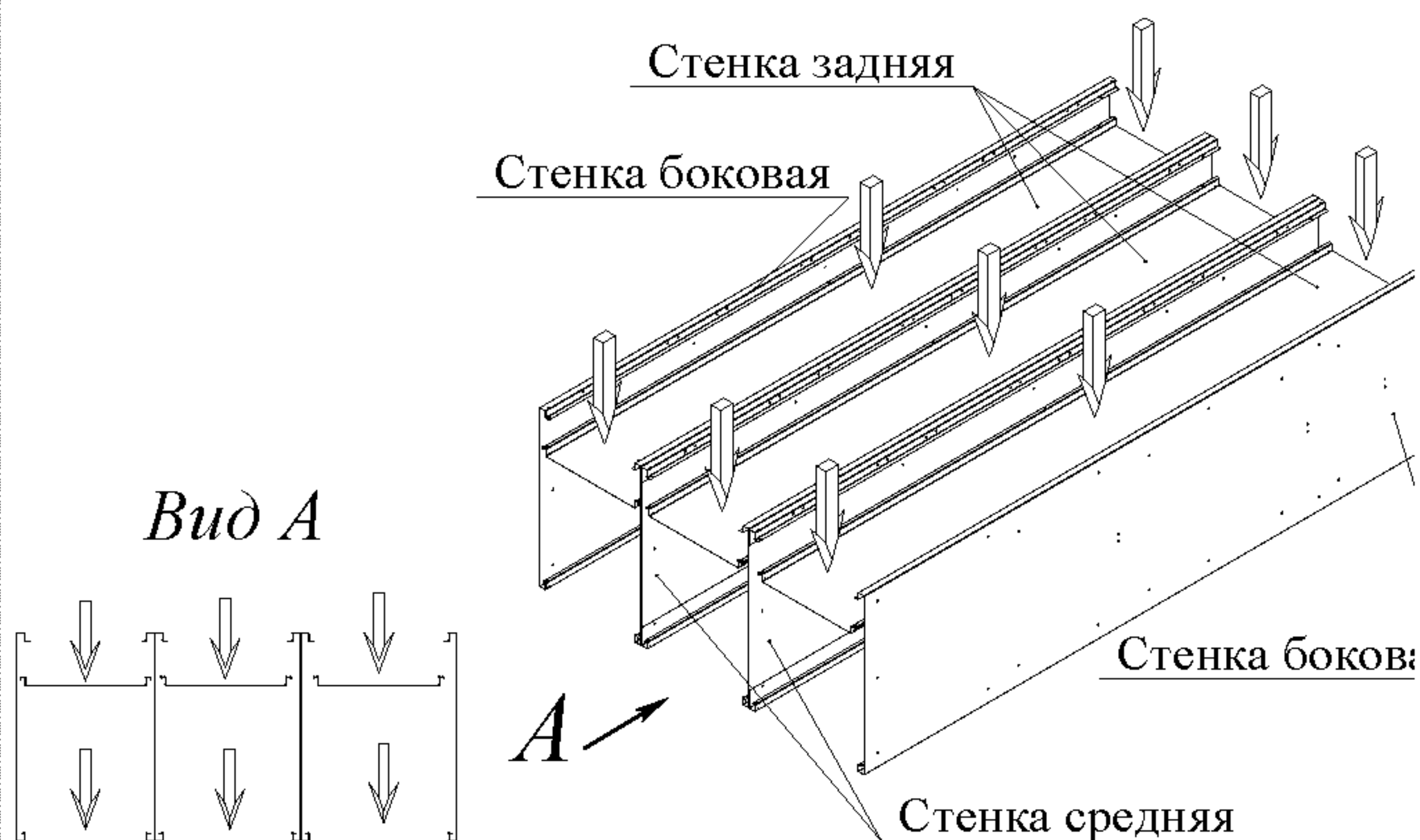
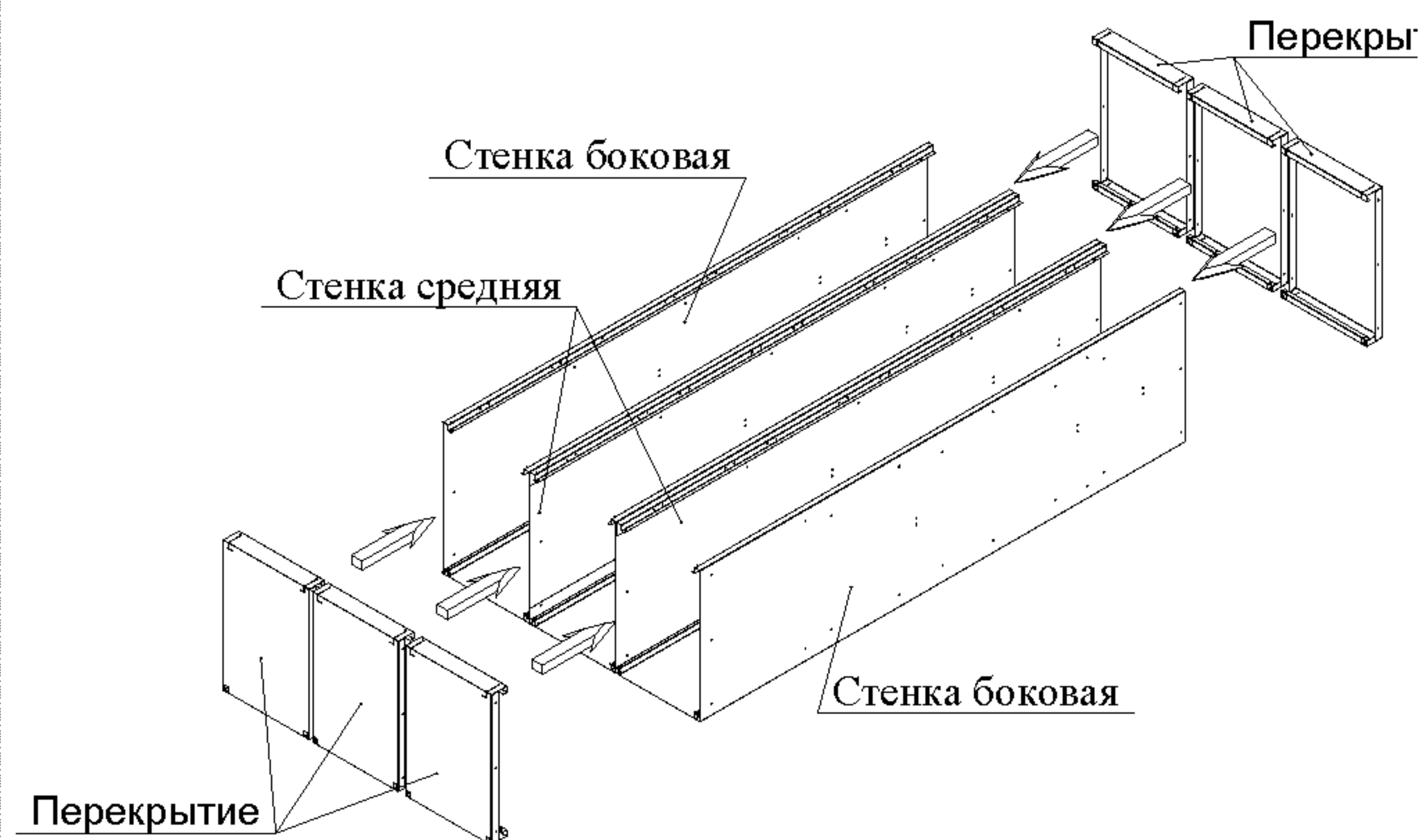

Рис.3а