



# Руководство пользователя

## Auto Breeze®



Экспортная Модель No.3052-01-000





# GOLD MEDAL® PRODUCTS CO.



10700 Medallion Drive, Cincinnati, Ohio 45241-4807 USA



# МЕРЫ БЕЗОПАСНОСТИ

	 <b>ОПАСНОСТЬ</b>
	<p>Прибор должен быть правильно заземлен во избежание удара током. Если этого не сделать, это может привести к серьезным травмам или смерти. НЕ ПОГРУЖАЙТЕ какую-либо часть или деталь прибора в воду. НЕ ИСПОЛЬЗУЙТЕ излишнюю воду при чистке. НЕ ОСТАВЛЯЙТЕ вилку и кабель на полу. Храните подальше от влаги. Перед чисткой или обслуживанием, всегда выключайте прибор от сети. Перед тем как подключать прибор к емкости, убедитесь, что все выключатели прибора находятся в положении ВЫКЛ.</p> <p style="text-align: right; font-size: small;">008_051514</p>

	 <b>ОПАСНОСТЬ</b>
	<p>Неправильная установка, настройка или обслуживание могут нанести ущерб вашему имуществу или здоровью, а также привести к смерти. В случае неквалифицированного вмешательства, изменения устройство прибора или не соблюдения перечисленных правил в данной инструкции по эксплуатации – гарантия аннулируется и может привести к опасной ситуации. Этот прибор не предназначен для работы с помощью внешнего таймера или отдельной системы дистанционного управления. НИКОГДА не вносите изменения в данное оборудование. Перед началом эксплуатации, внимательно изучите данную инструкцию, которая содержит важную информацию по правильной и безопасной эксплуатации прибора.</p> <p style="text-align: right; font-size: small;">014_020416</p>

	 <b>ПРЕДУПРЕЖДЕНИЕ</b>
	<p>Верхняя часть прибора, крутится на высоких скоростях. Чтобы избежать травм, Потребитель ДОЛЖЕН держать руки и лицо вдали от вращающейся чаши. Потребитель должен носить защиту для глаз. Держите зрителей на расстоянии, для дополнительной защиты клиентов, используйте пузырь для ваты.</p> <p style="text-align: right; font-size: small;">015_062714</p>

	 <b>ПРЕДУПРЕЖДЕНИЕ</b>
	<p>Держите все посторонние предметы вдали от вращающейся чаши. Когда чаша включена и вращается, НЕ наполняйте ее сахаром.</p> <p style="text-align: right; font-size: small;">016_010914</p>

	 <b>ПРЕДУПРЕЖДЕНИЕ</b>
	<p>Угроза ожога! НЕ прикасайтесь к вращающейся чаше. Дайте ей остыть, перед очисткой или обслуживанием. Избегайте контакта с расплавленным сахаром.</p> <p style="text-align: right; font-size: small;">006_092414</p>

	 <b>ПРЕДУПРЕЖДЕНИЕ</b>
	<p>ВСЕГДА НОСИТЕ защитные очки при использовании этого прибора.</p> <p style="text-align: right; font-size: small;">010_010914</p>

## МЕРЫ БЕЗОПАСНОСТИ (продолжение)

	<b>⚠ ВНИМАНИЕ</b>
	<p>Внутри прибора, отсутствуют детали для ремонта пользователем. Обратитесь за обслуживанием к квалифицированному персоналу.</p> <p style="text-align: right;">011_051514</p>

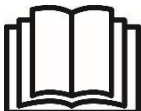
	<b>⚠ ВНИМАНИЕ</b>
	<p>Перед использованием прибора, прочтите и внимательно изучите руководство по эксплуатации и все другие инструкции по технике безопасности. Чтобы заказать копию руководства по эксплуатации, зайдите на <a href="http://gmppopcorn.com">gmppopcorn.com</a> или напишите письмо по адресу Gold Medal Products Co., 10700 Medallion Drive, Cincinnati, OH 45241 США 1-(800)-543-0862</p> <p style="text-align: right;">022_060215</p>

	<b>⚠ ВНИМАНИЕ</b>
	<p>НЕ ПОЗВОЛЯЙТЕ публике контактировать с прибором на прямую в общественных местах питания. Прибор может эксплуатироваться только обученным персоналом и имеющим опыт работы с данным оборудованием. Внимательно прочтите все инструкции перед запуском процедуры.</p> <p style="text-align: right;">012_010914</p>

	<b>⚠ ВНИМАНИЕ</b>
	<p>Этот прибор НЕ должен эксплуатироваться несовершеннолетними.</p> <p style="text-align: right;">007_010914</p>

Данное устройство не предназначено для использования лицами (включая детей) с ограниченными физическими, сенсорными, умственными или психическими способностями, так же не достаточным опытом и знаний, если только они не находятся под наблюдением и инструктажем пользования прибора лицом, ответственным за их безопасность.

**Примечание:** Компания «Gold Medal» всегда работает над инновациями своего оборудования. Информация здесь, может быть не самой новейшей на момент прочтения данной инструкции. По любым вопросам, касающимся работы вашего станка, запасных частей или по любым вопросам обслуживания, звоните в отдел технического обслуживания «Gold Medal» по номеру 1-800-543-0862. Gold Medal Products Co. не несет никакой ответственности за травмы или увечья в случае использования устройства не по назначению, неосторожным использованием и при несоблюдении правил и условий, указанных в настоящей инструкции. Изображения в данном руководстве могут быть использованы в качестве справки.

# ИНСТРУКЦИИ ПО УСТАНОВКЕ

## Распаковка Посылки

После распаковки, проверьте посылку на наличие повреждений. Жалобы должны быть немедленно поданы в транспортную компанию. Гарантия не распространяется на повреждения, которые произошли в пути, на повреждения, вызванные использованием прибора не по назначению или на последующие повреждения, поскольку этот процесс не контролируется нами (подробности о гарантии на обратной стороне руководства)

Перед использованием прибора прочтите и внимательно изучите руководство по эксплуатации и все другие инструкции по технике безопасности. Чтобы заказать копию руководства по эксплуатации, зайдите на [gmprocorn.com](http://gmprocorn.com) или напишите письмо по адресу Gold Medal Products Co., 10700 Medallion Drive, Cincinnati, OH 45241 США 1-(800)-543-0862

## Описание Прибора

**3052-01-000:** Export Auto Breeze - прибор для изготовления сахарной ваты с алюминиевой чашей. Прибор предназначен для использования на промышленной кухне, в магазинах, отелях и в других местах общественного питания.

## Поставляемые Элементы Вместе с Прибором

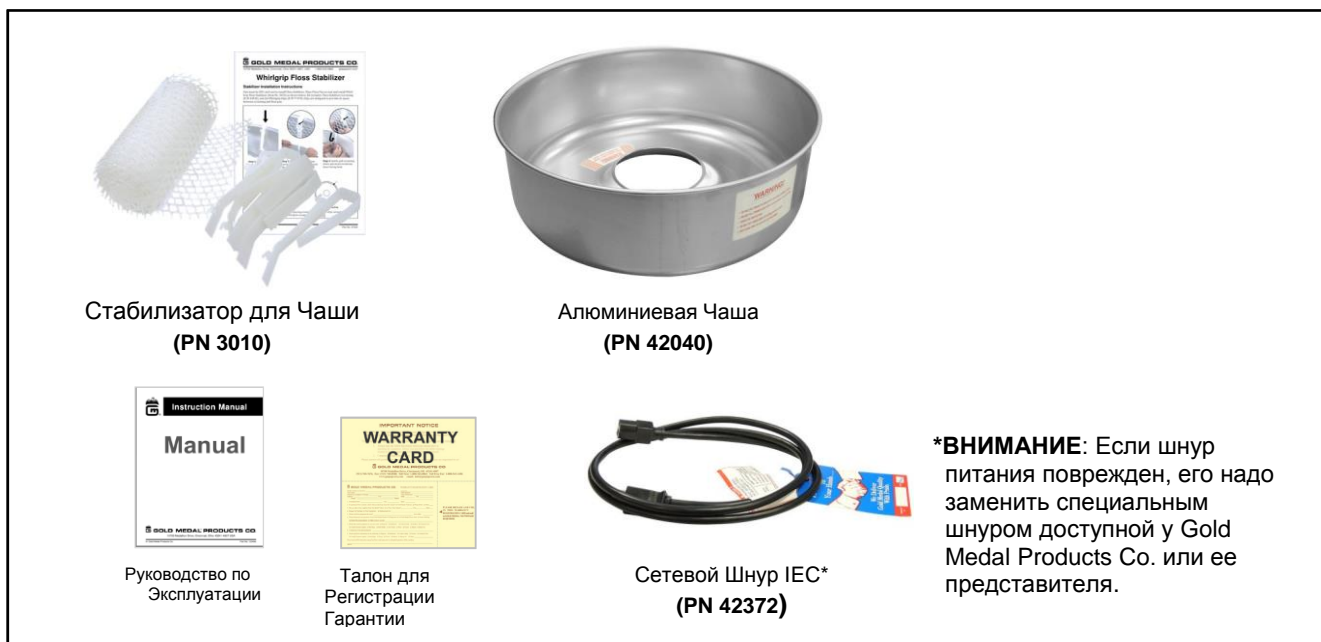

## Настройка для Эксплуатации (Картинки показаны в качестве ознакомления)



**Шаг 1:** Установите прибор на ровной поверхности. **НЕ поднимайте прибор за вращающую часть!**

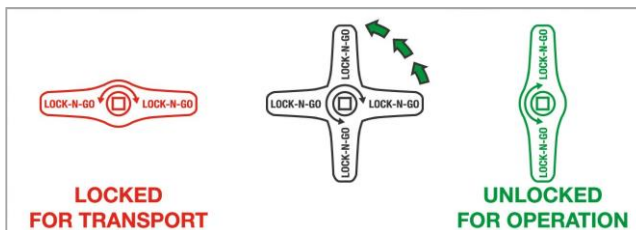

**Шаг 2:** Защитные рычаги используются для транспортировки. Для использования, поверните обе ручки в вертикальное положение UNLOCKED. Во время работы, это позволит защитному колпаку свободно передвигаться по пружинам. **ЗАПРЕЩАЕТСЯ** работать рычагами, в положении для транспортировки. (LOCKED)



**Шаг 3:** Место для сахарной ваты в чаше.



**Шаг 4:** Установите стабилизатор для ваты (инструкция на следующей странице).



**Шаг 5:** Надежно подключите шнур питания IEC к блоку питания в приборе. Чтобы подключить блок к электропитанию, посмотрите «**Параметры Электропитания**».

Прибор должен быть очищен перед использованием (см. раздел "Уход и Чистка" данного руководства).

# Сетчатый Стабилизатор для Чаши

## Инструкция по установке

Чтобы установить сетчатый стабилизатор, прибор должен быть остужен и выключен. Поместите алюминиевую чашу на прибор и оденьте на нее сетчатый стабилизатор (предмет No. 3010) как показано ниже. В набор входит: сетчатый стабилизатор (P/N 43032), и (6) зажимы для сетки (P/N 77470). Зажимы предназначены для обеспечения воздушного пространства между чашей и сеткой.

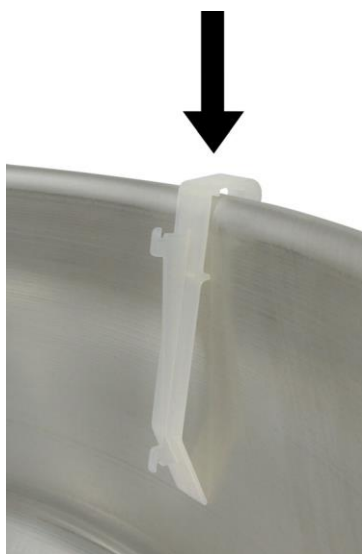

**Шаг 1:** Поместите Зажимы на край кастрюли так, чтобы крючки были обращены внутрь.

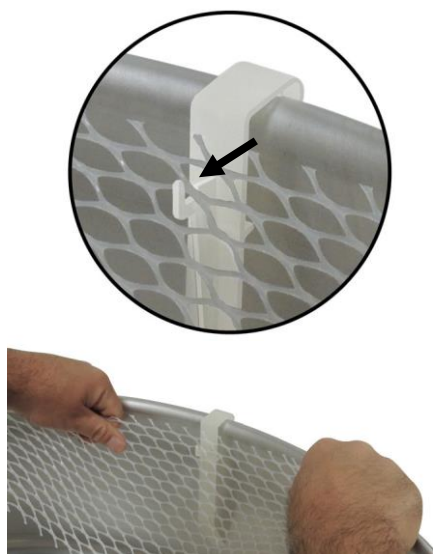

**Шаг 2:** Повесьте Сетку сверху, вверх, на крючок. Сетка должна быть примерно на одном уровне с верхней частью чаши.

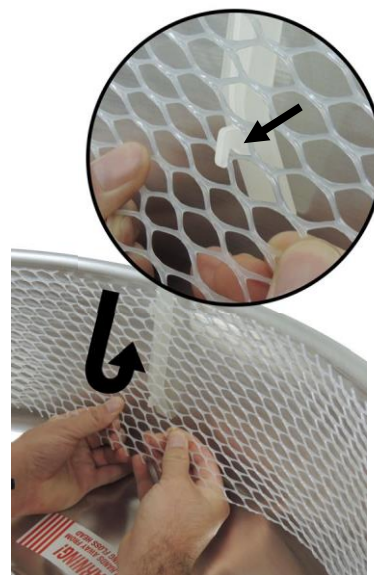

**Шаг 3:** Аккуратно потяните сетку вниз и прикрепите к нижней части, лицом к крюку.

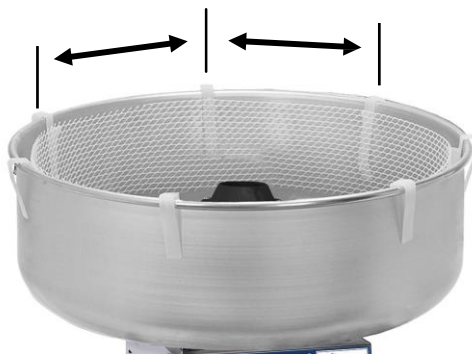

**Шаг 4:** Повторите эту операцию для всех зажимов, сохраняя одинаковый интервал вокруг чаши (количество зажимов зависит от модели). Для правильной работы необходимо обеспечить воздушное пространство между сеткой и чашей.

Позволяет воздушному пространству правильно функционировать.

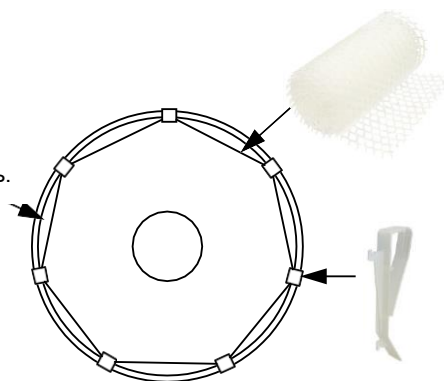



Чаша для готовки ваты. Вид сверху.

## Параметры Электропитания.

Необходимо обеспечить следующее электропитание:

**3052-01-000: 230 V~, 1380 W, 50 Hz**

	 <b>ОПАСНОСТЬ</b>
	<p>Прибор должен быть правильно заземлен, во избежание удара людей током. Если этого не сделать, это может привести к серьезным травмам или смерти.</p> <p><b>НЕ ПОГРУЖАЙТЕ</b> какую-либо часть или деталь прибора в воду.</p> <p><b>НЕ ИСПОЛЬЗУЙТЕ</b> излишнюю воду при чистке.</p> <p><b>НЕ ОСТАВЛЯЙТЕ</b> вилку и кабель на полу. Храните подальше от влаги.</p> <p>Перед чисткой или обслуживанием, всегда выключайте прибор от сети.</p> <p>Перед тем как подключать прибор к емкости, убедитесь, что все выключатели прибора находятся в положении ВЫКЛ.</p> <p style="text-align: right;">008_051514</p>

Сертифицированный электрик должен проверить розетку, достаточно ли мощности для правильной работы прибора и для этого принять необходимые меры. Мы рекомендуем пользоваться оборудованием специально выделенном, защищенном месте.

Неправильное подключение приведет к аннулированию гарантии и может привести к повреждению прибора. Компания Gold Medal Products Co. рекомендует подключать этот прибор непосредственно к настенной розетке. Из соображения вашей безопасности, не рекомендуется использовать удлинители. Это так же может привести к снижению производительности прибора. Убедитесь, что кабель безопасно расположен таким образом, чтобы не мешать окружающим и предотвратить резкое отключение от сети, которое может привести к повреждению блока.

## До Того, Как Вы Подключите Прибор К Сети

1. Убедитесь, что все выключатели на приборе стоят в положении **ВЫКЛ.**
2. Убедитесь, что розетка поддерживает вилки с заземлением.
3. Розетка должна иметь соответствующую полярность. Если у вас есть сомнения, пригласите компетентного электрика, который сможет проверить и при необходимости починить розетку.
4. **НЕ** используйте заземлённый переходник к не заземленной розетке переходника.
5. Установите прибор в ровном положении.

	 <b>ВНИМАНИЕ</b>
	<p>Если поврежден кабель питания, его надо заменить специальным кабелем доступным у Gold Medal Products Co. или у ее представителя.</p> <p style="text-align: right;">038_062714</p>

# ИНСТРУКЦИЯ ПО ЭКСПЛУАТАЦИИ

## Управление и Их Функции (3052 Auto Breeze)

### POWER SWITCH (ВЫКЛЮЧАТЕЛЬ ПИТАНИЯ)

Двухпозиционный тумблер с подсветкой ON / OFF - подает питание на Candy Switch (Переключатель Конфет). Если выключатель (ON) подсвечивает зеленым светом, значит к устройству подано питание.

**Экстренное отключение питания:** чтобы обойти цикл охлаждения и немедленно отключить питание машины, выключите включатель. (POWER SWITCH OFF)

### CANDY SWITCH (Кэнди Свич)

Двухпозиционный тумблер с подсветкой - включает и выключает мотор (ON/OFF) и нагревающую составляющую. Когда тумблер в положении ВЫКЛ (OFF) запускается цикл охлаждения. Спустя одну (1) минуту, цикл охлаждения завершается, спиннер (головка) останавливается. Охлаждение необходимая процедура для предотвращения образования углерода на головке.

### ИНДИКАТОР АВТО ОХЛАЖДЕНИЯ

Если загорается индикатор желтой подсветки, значит, прибор находится на стадии охлаждения. Во время этого цикла спиннер (вращающаяся головка) продолжает вращаться. Если индикатор охлаждения мигает во время цикла, это указывает на низкое напряжение прибора (менее 210 В переменного тока). Прибор может функционировать неправильно (см. раздел "Устранение неполадок" данного руководства).



Выключатель Питания

Кэнди Свич

Индикатор Авто Охлаждения





## Сахар Для Вашей Ваты

### Готов к Использованию Flossugar

Мы предлагаем вам использовать специальный сахар, это продукт Флосшугар (Flossugar) для вашего нового аппарата для создания сахарной ваты; однако, 100% чистый тростниковый или свекольный сахар так же отлично подойдет. Наш Флосшугар (Flossugar) подарит вам хорошие, богатые цвета, а также отличный вкус. Он упакован в удобные полу-галлонные герметичные картонные коробки, с разливным носиком E-Z для удобного заполнения в ваш прибор. У Flossugar богатый выбор вкусов, и вы можете с легкостью изменять их для большего разнообразия, и наилучших продаж.

### Создайте Свой Собственный Вкус

Если вы хотите создать свой вкус, используйте наш Flossine® (Флосзин), и следуйте указаниям в инструкции. Если вы хотите более глубокого цвета, слегка смочите смешанный сахар. Используйте столовую ложку воды на пять фунтов сахара, опрысните сахар водой и тщательно перемешайте. НЕ ИСПОЛЬЗУЙТЕ СЛИШКОМ МНОГО ЦВЕТА! Большое количество красителя (цвета) может разрушить составляющую вашего прибора, кроме этого, придаст горький вкус сахарной вате. Есть ограничения относительно насыщенности цвета сахарной ваты. Это потому, что сахарная вата состоит на 98% из воздуха, и раскрасить воздух невозможно.



### Специфика Сахара

Сегодня 99% производимого сахара является мелкозернистым и может с легкостью проходить через прибор без плавления. Если такого рода сахар не соответствует вашим целям, вы можете найти сахар среднего или крупного помола. Для того чтобы расплавить сахар более крупного помола требуется увеличить температуру.

Сегодня на рынке можно часто встретить сыпучий сахар, выпускаемый для общественного питания. Сыпучий сахар, содержит кукурузный крахмал, который будет сгорать в вашем приборе заполняя свободные щели. Мы также заметили на рынке, не брендовый сахар, который представляет собой смесь сахара и декстрозы или кукурузного сиропа. Из этого продукта сахарная вата получается очень низкого качества. Пожалуйста, убедитесь в том что, вы приобретаете качественный продукт для вашей машины по изготовлению сахарной ваты.

## Порядок Работы

### Функционал Прибора По Изготовлению Сахарной Ваты (3052 Auto Breeze)

	 <b>ПРЕДУПРЕЖДЕНИЕ</b>
	<p>Спиннер вращается на высоких скоростях. Чтобы избежать травм, Потребитель ДОЛЖЕН держать руки и лицо вдали от вращающейся головки. Потребитель обязан надеть защитные очки. Держите публику на разумной дистанции, для дополнительной защиты клиентов используйте защитную сетку для чаши.</p>
015_062714	

1. Для подачи питания на прибор, следуйте инструкциям в разделе «Параметры Электропитания»
2. При **ВЫКЛЮЧЕННОМ** включателе Кенди Свитч (Candy Switch), нажмите на включатель подачи питания Power On. Головка спиннера не начнет вращаться.
3. После остановки спиннера, насыпьте сахар в головку. Всегда засыпайте сахар на 90%. Уровень 90%, необходим для достижения сбалансированного состояния в чаше по изготовлению ваты. **НЕ ПЕРЕПОЛНЯЙТЕ СОСУД!**

**ВАЖНО: Пока работает прибор, НИКОГДА не добавляйте сахар!**

4. Включите включатель Кэнди Свитч (Candy Switch ON). Головка спиннера начнет вращаться и нагреваться. Примерно через 30 секунд, прибор начнет изготавливать сладкую вату. Если вам необходимо добавить сахар в прибор или вы завершили приготовление сахарной ваты нажмите на **ВЫКЛ.** На переключателе Кэнди Свитч (Candy Switch OFF). Запустится цикл охлаждения. Цикл охлаждения завершится через 1 минуту и спиннер перестанет вращаться. Когда головка спиннера остановится, можете пополнить ее сахаром. Переведите включатель в положение **ВКЛ.** на Кэнди Свитч (Candy Switch ON) и продолжайте готовить сахарную вату.

**ЗАМЕТКА:** Во время цикла охлаждения, головка спиннера будет вращаться. Для предотвращения образования углерода в головке, охлаждение необходимо. Для нормальной работы прибора, **НЕ ИСПОЛЬЗУЙТЕ** включатель POWER SWITCH. Это позволит обойти цикл охлаждения.

**ВАЖНО:** Если не охладить чашу (головку), в ней могут остаться остатки расплавленного сахара. При перезапуске машины, эти остатки могут выйти через головку и привести к ожогам.

В добавок, оставшийся сахар может начать дымить или вызвать накопление углерода.

**ЭКСТРЕННОЕ ВЫКЛЮЧЕНИЕ:** Чтобы обойти цикл охлаждения и экстренно отключить питание прибора, переведите выключатель питания в положение **ВЫКЛ.** (Power Switch OFF)

По завершению операции в конце дня (или любого продолжительного периода), следуйте инструкциям в разделе "Процедура отключения/Чистка и уход" данного руководства.

## Как Правильно Готовить Сладкую Вату.







Выберите и скрутите конус/палочку со стопки.

	<b>⚠ ВНИМАНИЕ!</b>
	Держите руки подальше от вращающейся части!

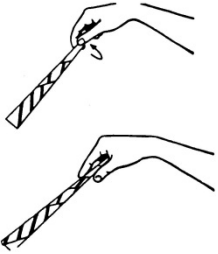
031\_021914

Возьмите конус на 1-2 дюйма выше заостренной части, между двумя пальцами и большим пальцем. Окуните конус легким действием в карамельные волокна внутри чаши. Приступайте к наматыванию лакомства на палочку. Делайте это медленно и аккуратно, вращая палочку вокруг своей оси. НЕ крутите палочку внутри чаши, вата будет слишком густой. См. шаги 1-8, показанные ниже.

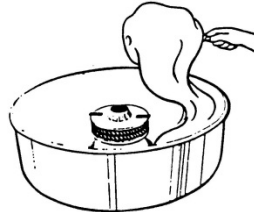
Если карамельная нить не прилипает к конусу, опустите верхушку в только что расплавленный сахар. Поднимите конус из чаши и движением руки оберните нить "цифрой восемь". Это даст большое пространство между слоями и конечный продукт, будет казаться больше. Убедитесь, что в помещении, влажность не слишком высокая, или изделие будет "тяжелым".

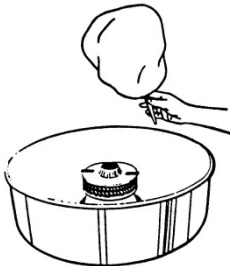
1. Возьмите за конус как показано ниже.	2. Макните конус в чашу.	3. Закручивайте нити на конус.	4. Поднимайте намотанную нить.
			
5.	6.	7.	8.
			

	<b>⚠ ПРЕДУПРЕЖДЕНИЕ</b>
	<ul style="list-style-type: none"> <li>• НЕ ТРОГАЙТЕ РУКАМИ И НЕ ПОМЕЩАЙТЕ ОБЪЕКТЫ В ЧАШУ, КОГДА ОНА ВЕРТИТСЯ.</li> <li>• НЕ ВЫСЫПАЙТЕ САХАР В СПИННЕР, КОГДА ОН ВРАЩАЕТСЯ.</li> <li>• НАДЕВАЙТЕ ЗАЩИТНЫЕ ОЧКИ.</li> <li>• НЕ КЛАДИТЕ РУКИ РЯДОМ С ВРАЩАЮЩИМСЯ СПИННЕРОМ.</li> <li>• ИСПОЛЬЗУЙТЕ КОНУС, ЧТОБЫ СОБРАТЬ САХАРНЫЕ НИТИ.</li> </ul>

032\_021914

## НАСТРОЙКИ ПОПЛАВКА

Во время работы вата будет собираться на стабилизаторе(сетка). Если вата будет собираться в нижней части сетки, покрутите вниз передний (главный) край кожаного поплавка. Вы получите больше подъема, и карамельная нить будет собираться выше.

Установите кожаные поплавки как указано ниже. Это позволит собираться карамельной нити выше, на стенках чаши.

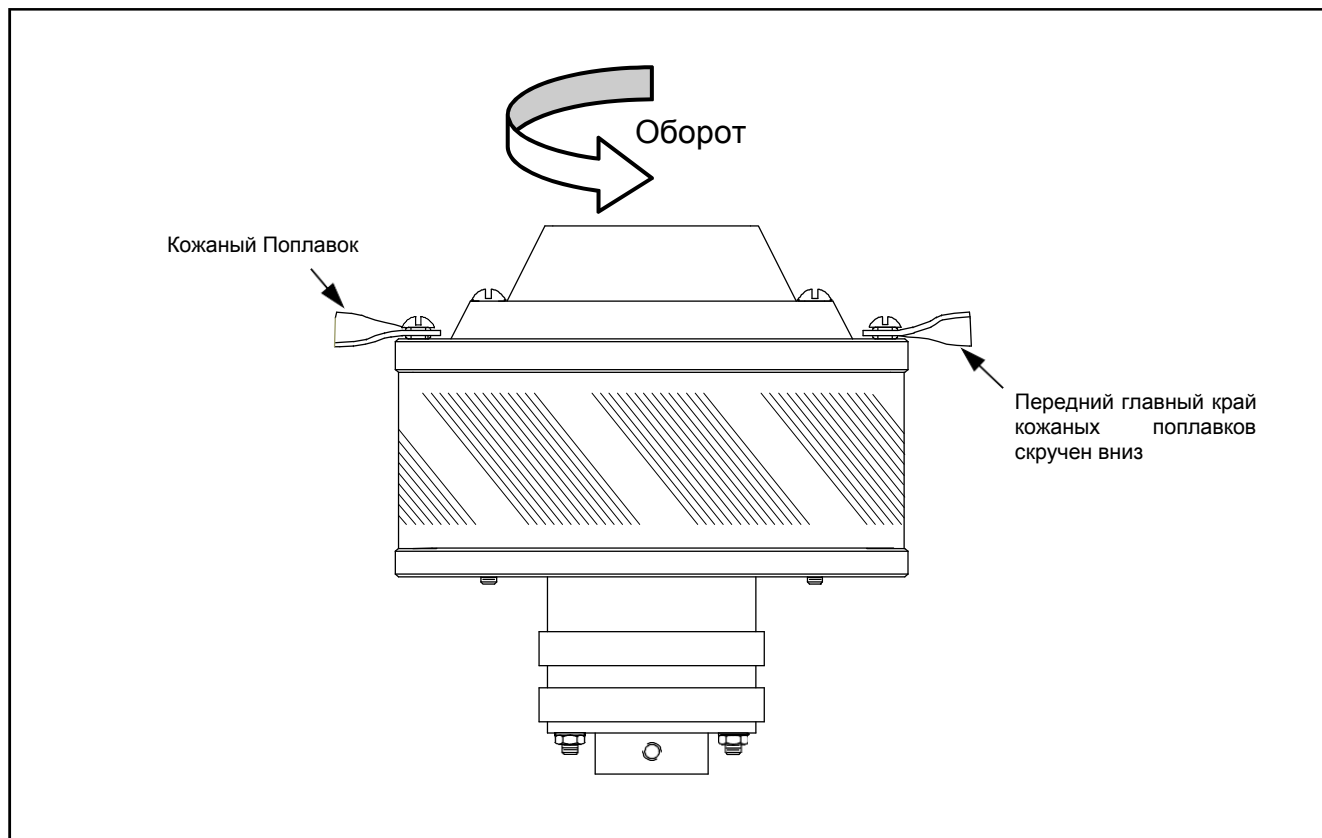





## Процедура выключения / Уход и Чистка.

### Процедура Выключения (3052 Auto Breeze)

1. По завершению операции в конце дня (или любого продолжительного периода), запустите пустой прибор (без сахара внутри) в режиме вращения.
2. Выключите переключатель Кэнди Свитч в положение ВЫКЛ.( Candy Switch OFF). Запуститься цикл охлаждения. По завершению цикла охлаждения спиннер остановится. Когда головка спиннера остановится , переключите выключатель в положение ВЫКЛ (Power Switch OFF).
3. НИКОГДА, не кладите воду в чашу для сахарной ваты.

### Уход и Чистка

	 <b>ОПАСНОСТЬ</b>
	<p>Прибор должен быть грамотно заземлен, во избежание поражения людей электрическим током.  <b>НЕ ПОГРУЖАЙТЕ В ВОДУ.</b> НЕ чистите прибор под напором воды.          Всегда выключайте прибор перед уходом или чисткой.</p> <p style="text-align: right;">025_111616</p>

	 <b>ПРЕДУПРЕЖДЕНИЕ</b>
	<p>Риск Ожогов. НЕ прикасайтесь к головке спиннера. Позвольте остыть перед чисткой, или сервисом. Избегайте прямого контакта с расплавленным сахаром.</p> <p style="text-align: right;">006_092414</p>

Правильный санитарный уход означает, регулярная чистка приборов для общественного питания (используйте только не токсичные чистящие средства). Один из самых лучших способов прорекламирровать ваш продукт, это – ухоженный и чистый прибор.

**Следуйте указаниям ниже чтобы проводить чистку и дезинфекцию каждый день.**

1. Отключите прибор и подождите пока чаша остынет до комнатной температуры.
2. Перед каждым использованием, убедитесь, что чаша и все аксессуары продезинфицированы.
3. Протрите все поверхности влажной чистой тряпкой.
4. Вытрите нержавеющую сталь чистой тканью и моющим средством, разработанным для нержавеющей, стали, такой как Gold Medal Watchdog Stainless Cleaner (Товар №. 2088).
5. **НЕ ИСПОЛЬЗУЙТЕ** очистители печи или абразивные материалы, они могут навредить деталям прибора.

## Ободок Чаши и Элементы.

### Разбор и Изъятие Ободка Чаши.

1. Отключите прибор от сети и позвольте чаше полностью остыть.
2. Перед разбором, удалите весь сахар с головки (чаши) прибора. При необходимости осторожно переверните машину на бок и вытряхните остатки сахара.
3. Отвинтите четыре крепежных болта и крышку. В некоторых случаях колпачок может прилипнуть к кольцу. Слегка надавив рукой, детали должны открыться. Снимите нейлоновую гайку, контргайку и ограничитель.
4. Отвинтите стопорные винты, закрепленные к проводам, ведущие к клеммам (с помощью ключа для гайки 1/4 "(9,5мм); Затем удалите ободок и ведущий элемент. (См. следующую страницу для переподключения ведущего элемента.)
5. При накоплении сахара, прогоните горячую воду над ободком и элементом, пока сахар не растворится (будьте осторожны, чтобы сохранить элементы сухими). После удаления сахара, оставьте сушиться на ночь ободок и элемент.  
**Примечание:** После пере сборки, для моделей с раздельным, тепловым и моторными включателями, лучший способ высушить чашу для ваты, это прогнать ее на 10 минут в сухом виде, **БЕЗ НАГРЕВА** (используйте только запуск мотора).

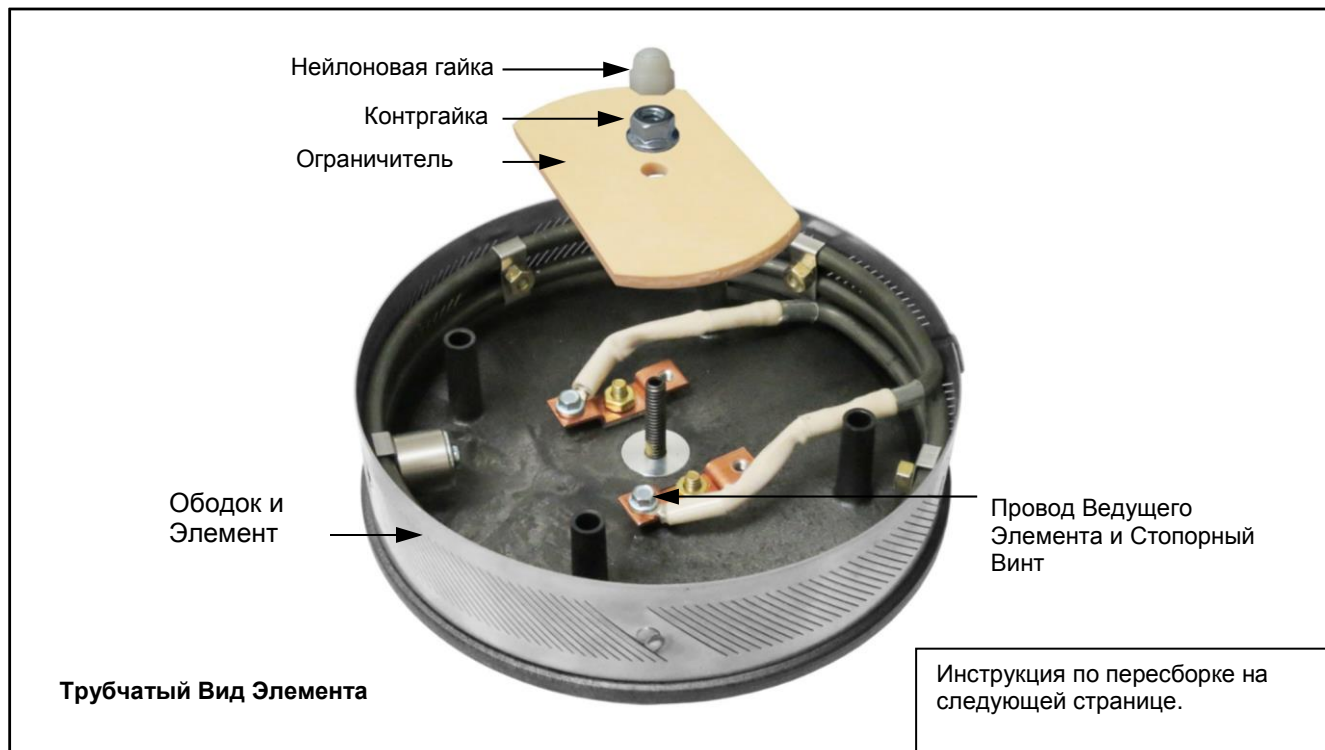

## Переустановка ободка Для Чаши.

1. На ободке есть пометка с указанием правильного направления для установки (см. рисунок ниже).
2. Всегда подсоединяйте один вывод элемента к дальнему соединению на каждой клемме (см. рисунок ниже).
3. Вновь соберите ограничитель, контргайку и нейлоновую гайку.
4. При повторной установке крышки вращающегося устройства, **НЕ ПЕРЕТЯГИВАЙТЕ ВИНТЫ**. Сначала равномерно закрутите винты; будьте осторожны, чтобы не оказать чрезмерного давления на каждую точку. После того как равномерно затяните все винты, закрепите крышку на чаше.

На кольце есть ориентир.

Ориентир Ободка.

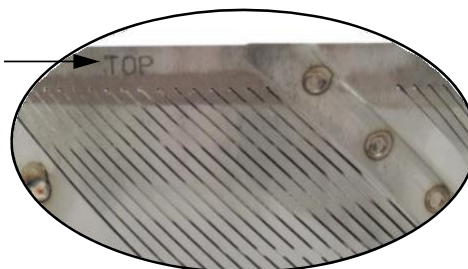

Ведущий Элемент Провода и Стопорный Винт. Модели 3038, 3052 и 3042 - **ВСЕГДА** соединяйте Ведущий Элемент на последней клемме как показано на примере ниже.

Блоки Клеммы

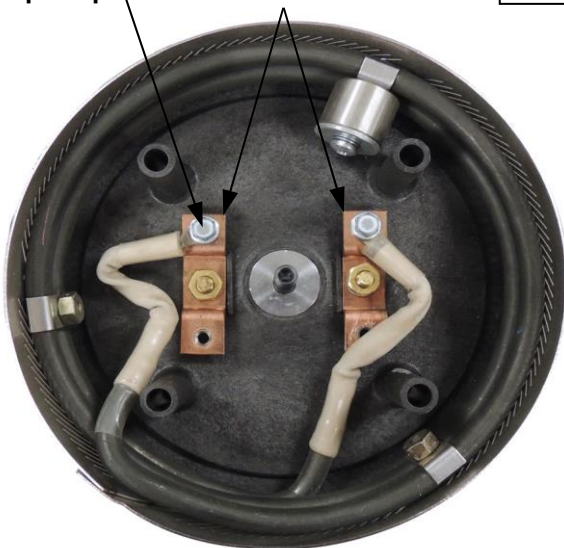

**ПРАВИЛЬНО**

Подключите к **КАЖДОМУ ОДИН** вывод элемента.

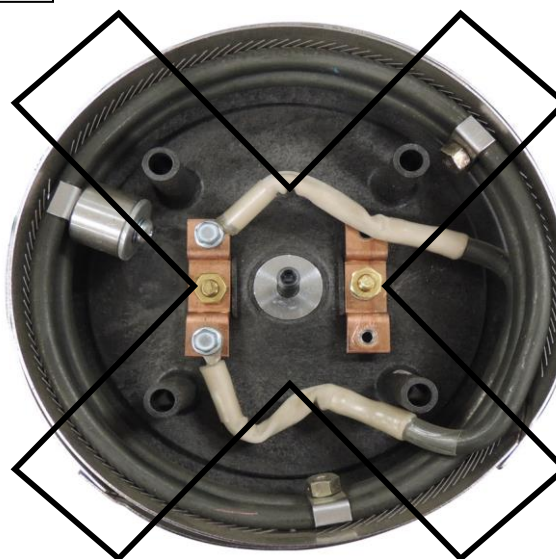

**НЕ ПРАВИЛЬНО**

НЕ подключайте 2 вывода к 1 клемме.



## Устранение неполадок

Проблема	Возможная Причина	Решение
<b>Низкая Производительность</b>	<p>A. Избыток углерода на элементе.</p> <p>B. Низкое напряжение в сети.</p> <p>C. Инородные предметы в чаше или на спиннере.</p>	<p>A. Следуйте инструкциям по снятию и чистке ободка и элемента. (см. раздел Ободок Чаши и Элементы)</p> <p>B. Если во время работы прибора, мигает индикатор автоматического охлаждения, это указывает на низкое напряжение (ниже 210 В переменного тока). Основная причина низкой производительности прибора – низкое напряжение в сети. Пригласите квалифицированного электрика проверить напряжение на линии, (туда где подключен прибор) если недостаточно электроэнергии исходя из требований указанных на таблице, в паспорте оборудования, добавьте новые линии электрической цепи, для всего подключенного оборудования.</p> <p>В целях безопасности, не рекомендуется пользоваться удлинителями. Это может привести к снижению производительности. Если нет возможности избежать использование удлинителя, убедитесь, что он не длиннее чем 10-12 футов и имеет ширину не менее 1,5 мм<sup>2</sup>. (американский стандарт калибра проводов)</p> <p>C. Посторонние предметы в верхней части прибора, могут закоротить элемент или привести к нестабильной работе.</p>
<b>Чрезмерный Дым</b>	<p>A. Пропуск цикла охлаждения.</p> <p>B. Смесь продукта.</p> <p>C. Чрезмерное накопление сахара.</p>	<p>A. Пропуск цикла охлаждения приведет к чрезмерному дыму и таянию сахара. Это может привести к накоплению углерода. Для очистки ободка и элементов, См. Раздел «Ободок Чаши и Элементы» в данном руководстве.</p> <p>B. Проверьте содержание используемого продукта. Для получения лучших результатов, ничего не используйте на базе кукурузного крахмала.</p> <p>C. Проверьте ободок чаши на предмет чрезмерного накопления сахара и при необходимости почистите ее, следуя инструкциям в разделе «Ободок Чаши И Элементы» данного руководства.</p>
<b>Чрезмерная Вибрация</b>	<p>A. Не снят материал для упаковки прибора.</p> <p>B. Защитные рычаги (Lock-N-Go) не в рабочем положении.</p> <p>C. В приборе не достаточное количество сахара.</p>	<p>A. Если прибор новый, проверьте, удален ли весь упаковочный материал из оборудования.</p> <p>B. Убедитесь, что рычаги «Lock-N-Go» стоят в рабочем положении.</p> <p>C. Пополните чашу сахаром; Это должно устранить чрезмерную вибрацию. Чтобы добиться сбалансированной работы в чаше и исключить вибрацию, всегда заполняйте сахар на 90%. Не добавляйте сахар при работающем двигателе!</p>



Проблема	Возможная Причина	Решение
	<p>D. Инеродные объекты или остатки сахара.</p> <p>E. Растянутые или неровные пружины подвески.</p>	<p>D. Полностью используйте сахар без остатков, затем проверьте на наличие посторонних предметов или остатков в верхней части прибора. (Чаша, Ободок)</p> <p>E. Растянутые или кривые пружины могут вызвать не желательные вибрации. Если необходимо заменить пружины, пригласите квалифицированный персонал.</p>
<b>Рычаги «Lock- N- Go» тяжело поворачиваются</b>	A. Фрикционный Зажим	A. Если рычаги тяжело поворачиваются Квалифицированный Обслуживающий Персонал, должен нанести Petro Gel (Gold Medal Item No. 1110), или безопасную смазку для пищевых продуктов. Чтобы уменьшить трение при контакте зажима с корпусом, смазочный материал наносится на верхнюю поверхность фрикционного зажима.





По вопросам гарантии, монтажа, ремонта и технического обслуживания данного оборудования обращайтесь в ООО«СЦ Трапеза», г. Москва, 125167 ул. Красноармейская, дом 11, корпус 2 т. 8-495-956-3663. <http://www.sc.trapeza.ru>

**Уважаемые пользователи!**

Никакой список предупреждений и предостережений не может быть идеально полным. В случае возникновения ситуаций, не охваченных в данном руководстве, оператор должен применять здравый смысл и управлять этим аппаратом безопасным образом.

# ИНСТРУКЦИИ ПО ОБСЛУЖИВАНИЮ

	<p style="text-align: center;"><b>⚠ ОПАСНОСТЬ</b></p> <p>Прибор должен быть правильно заземлен, во избежание удара людей током. Если этого не сделать, это может привести к серьезным травмам или смерти.  <b>НЕ ПОГРУЖАЙТЕ</b> какую-либо часть или деталь прибора в воду.  <b>НЕ ИСПОЛЬЗУЙТЕ</b> излишнюю воду при чистке.  <b>НЕ ОСТАВЛЯЙТЕ</b> вилку и кабель на полу. Храните подальше от влаги.          Перед чисткой или обслуживанием, всегда выключайте прибор от сети.          Перед тем как подключать прибор к емкости, убедитесь, что все выключатели прибора находятся в положении ВЫКЛ.  <small>008_051514</small></p>
	<p style="text-align: center;"><b>⚠ ОПАСНОСТЬ</b></p> <p>Неправильная установка, настройка или обслуживание могут нанести ущерб вашему имуществу или здоровью, а также привести к смерти. В случае неквалифицированного вмешательства, изменения устройство прибора или не соблюдения перечисленных правил в данной инструкции по эксплуатации – гарантия аннулируется и может привести к опасной ситуации. Этот прибор не предназначен для работы с помощью внешнего таймера или отдельной системы дистанционного управления. НИКОГДА не вносите изменения в данное оборудование. Перед началом эксплуатации, внимательно изучите данную инструкцию, которая содержит важную информацию по правильной и безопасной эксплуатации прибора.  <small>014_020416</small></p>
	<p style="text-align: center;"><b>⚠ ПРЕДУПРЕЖДЕНИЕ</b></p> <p>Внутри прибора, отсутствуют детали для ремонта пользователем. Обратитесь за обслуживанием к квалифицированному персоналу.  <small>011_051514</small></p>
	<p style="text-align: center;"><b>⚠ ВНИМАНИЕ</b></p> <p>СЛЕДУЮЩИЕ РАЗДЕЛЫ ДАННОГО РУКОВОДСТВА ПРЕДНАЗНАЧЕНЫ ТОЛЬКО ДЛЯ КВАЛИФИЦИРОВАННОГО ОБСЛУЖИВАЮЩЕГО ПЕРСОНАЛА, КОТОРЫЕ ХОРОШО ЗНАКОМЫ С ЭЛЕКТРИЧЕСКИМ ОБОРУДОВАНИЕМ. ИНСТРУКЦИИ НИЖЕ, НЕ ПРЕДНАЗНАЧЕНЫ ДЛЯ ОБЫЧНОГО ПОТРЕБИТЕЛЯ.</p>

## КАК ПРОВЕРИТЬ СИМИСТОР/ТРИАК

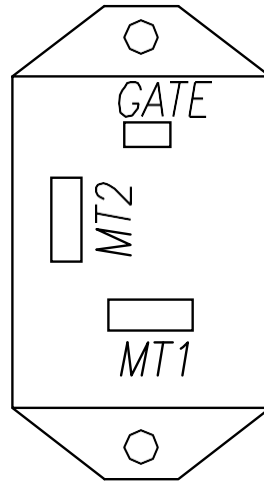

Симистор – Вид Сверху

1. Установите Тестер на Ом или на Непрерывность.
2. Отсоедините все провода прибора от Симистора.
3. Подсоедините положительный (плюс) провод омметра к MT2, а отрицательный (минус) - к MT1. Омметр не должен показывать непрерывность (OL) через симистор. Взяв отдельную перемычку, подключите гейт симистора к MT2. Теперь Омметр должен указывать непрерывность (менее 100 Ом).
4. Пере подключите Симистор. Подсоедините MT1 к положительному проводу омметра, MT2 к отрицательному. Омметр не должен указывать непрерывность (OL) через Симистор.
5. С помощью отдельной перемычки подключите гейт симистора к MT2. Омметр должен показывать непрерывность (электротока) (менее 100 Ом).



## ЗАПАСНЫЕ ЧАСТИ

1. Определите необходимую деталь, сверяя ее по фотографиям, иллюстрациям или со списком деталей. (Изображения в данном руководстве использованы для общей информации).
2. При обслуживании данного прибора, используйте только официальные зап.части.
3. При заказе укажите номер детали (PART No), название детали и количество.
4. Делая заказ, пожалуйста так же укажите номер модели, серийный номер и дату производства (она находится на табличке с названием на вашем приборе).
5. Присылайте все заказы по адресу:

**Parts Department  
Gold Medal Products  
Co. 10700 Medallion  
Drive  
Cincinnati, Ohio 45241-4807**

**Так же можете заказать по телефону или онлайн:**

**Телефон: (800) 543-0862  
(513) 769-7676  
Факс: (800) 542-1496  
(513) 769-8500**

**Эл. адрес:  
[info@gmpopcorn.com](mailto:info@gmpopcorn.com)**

**Страничка в интернете:  
[gmpopcorn.com](http://gmpopcorn.com)**





## Экстерьер Корпуса и рычагов Lock-N-Go в сборе – Список Деталей

Номер	Описание Деталей	Номер Детали
		3052-01-000
1	ГОЛОВКА СПИННЕРА, ТРУБЧАТАЯ ГОЛОВКА 5-B-1 (ПОЛНАЯ Сборка) См. раздел Сборка головки СПИННЕРА для разбора отдельных деталей.	55139EX
2	ПОЛНЫЙ НАБОР ДЕРЖАТЕЛЯ ЩЕТОК (включает в себя щетки, колпачки и держатели) См. раздел «Разборка щеточных узлов» для разбора на отдельные детали.	42383W
3	ДВОЙНАЯ ЩЕТКА ВНУТРЕННЕГО КОЛОКОЛА	42190
4	ЭТИКЕТКА, РЕКЛАМА САХАРНОЙ ВАТЫ	42159
5	ЧАША, ДЕРЖАТЕЛЬ УПЛОТНЕНИЯ	56561
6	ПЛОМБА ВНУТРЕННЕГО КОЛОКОЛА	56571
7	РЕЗЬБОВОЙ БАМПЕР, 1/4-20	102017
8	НАИМЕНОВАНИЕ, ОВЕРЛЕЙ ИНСТРУКЦИИ	102028
9	ВЫКЛЮЧАТЕЛЬ С ПОДСВЕТКОЙ, ROCKER GR	42798
10	КОНТРОЛЬНЫЙ СВЕТ, AMBER 230V	55039EX
11	ПЕРЕКЛЮЧАТЕЛЬ, ROCKER DPDT	48615
12	10-24 X 1/2 PH СВЯЗКА M/S	42826
13	ШЕСТИГРАННАЯ ГАЙКА #10-24 ESLOK	74691
14	РЕЗИНОВАЯ НОЖКА 3/4 В ВЫСОТУ (требуется 4)	47155
15	НАКЛЕЙКА НА РАЗБЛОКИРОВКУ РУЧКИ	102253
16	РЫЧАГ LOCK N GO, НОВ. КАБ.	56563
17	5/16-18 X 1/2 PH TR M/S	12183
18	ШАЙБА SS .5 ID X 1.10 OD	48428
19	ЗАЖИМНОЙ ВАЛ, LOCK N GO	56565
20	ЗАЖИМНОЙ РАСПРЕДЕЛИТЕЛЬНЫЙ ДИСК	42460
21	5/16 ПЛОСКАЯ ЦИНКОВАЯ ШАЙБА	74134
22	ШЕСТИГРАННАЯ ГАЙКА 5/16-18 ESLOK	12001
23*	ШНУР ПИТАНИЯ, IEC SCHUKO	42372
24	IEC ФЛАНЦЕВЫЙ РАЗЪЕМ	102013
25	ЭТИКЕТА С ПРЕДУПРЕЖДЕНИЕМ ДЛЯ КАБЕЛЯ	68720
26	8-32 X 3/8 ВИНТЫ С ОСТРЫМ НАКОНЕЧНИКОМ	87515
27	1/4-20 X 3/4 БОЛТЫ 5 КЛАССА (С КОНТРШАЙБОЙ)	74520
28	ГАЙКА TINNERMAN 1/4-20	42125
29	8-32 X 3/8 SLT. HWH M/S	42044
30	#8-32 КЛЕММА TINNERMAN	47299
31	ПОКРЫТИЕ ДЛЯ ЩЕТКИ	42381
32	ЭТИКЕТКА, ЧИСТИТЕ КАЖДЫЕ 500 ФУНТОВ	42002

## 5 "Головка Спиннера (модель № 55139EX) - Разбор деталей

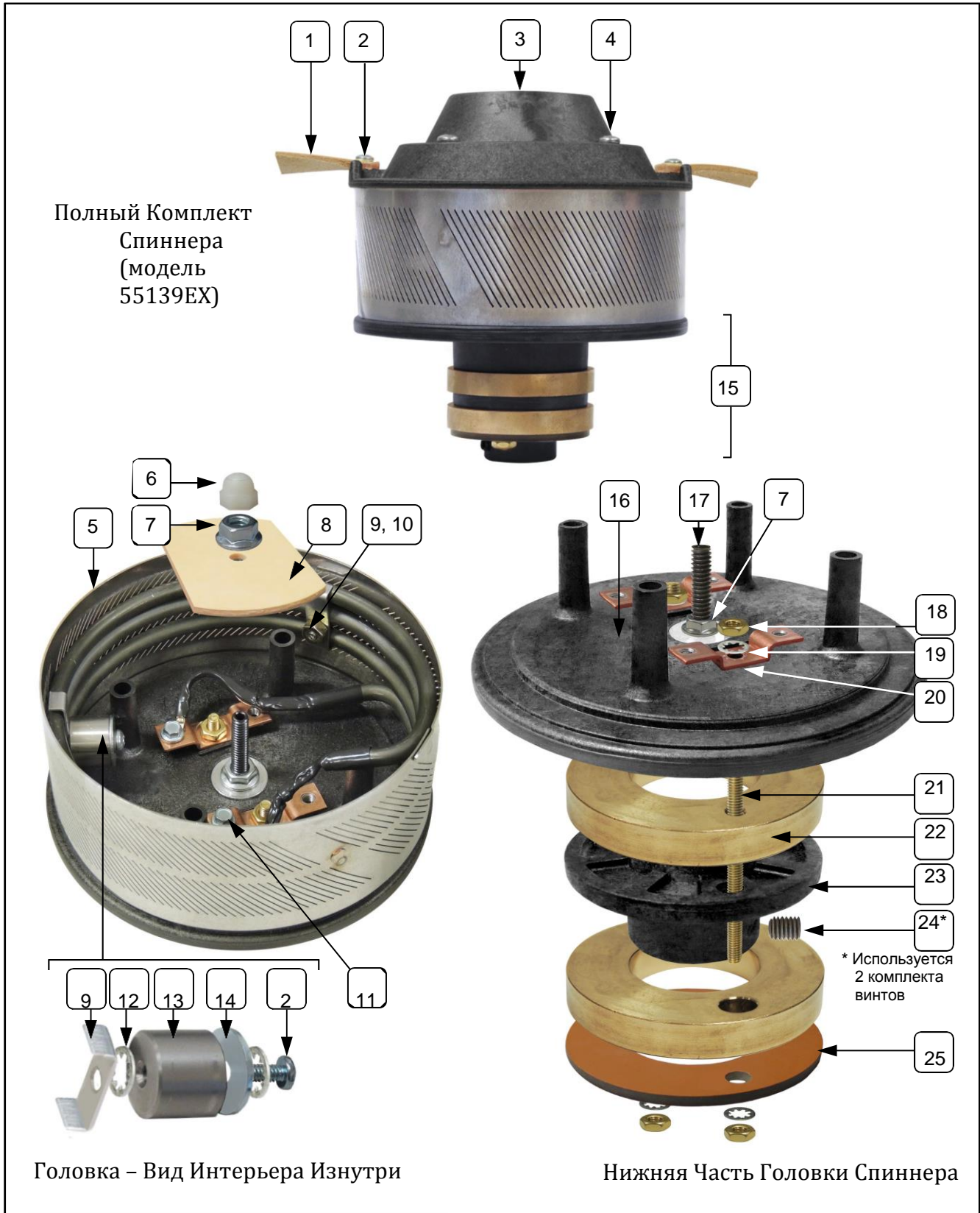



## 5 "Головка спиннера (модель No 55139EX) - Список деталей

Номер	Описание Деталей	Номер Детали
		55139EX
1	КОЖАННЫЙ РЫЧАГ	20010
2	ВИНТЫ 8-32 X 5/16 PH PAN MS	89247
3	КОЛПАЧОК ДЛЯ СПИННЕРА	43166
4	БОЛТЫ 10-24 X 3 1/4 PHIL PAN MS	43603
5	ОБОДОК В СБОРЕ, SUPER BREEZE (ВКЛЮЧАЯ ЭЛЕМЕНТ)	48784EX
6	1/4 – 20 НЕЙЛОНОВАЯ ГАЙКА	48041
7	1/4 – 20 ЗАЗУБРЕННАЯ ГАЙКА С ШАПКОЙ	46311
8	ФЕНОЛЬНЫЙ ТЕРМИНАЛЬНЫЙ ОГРАНИЧИТЕЛЬ	42162
9	КРОНШТЕЙН ЭЛЕМЕНТА ДЛЯ НИТИ	55118
10	8-32 РЕВЕРСИВНАЯ КОНТРГАЙКА	48767
11	КОНТРГАЙКА 8-32 X 1/4 HX HD WHIZ	42045
12	#8 ВНУТРЕННИЙ ЗУБ L/W 410SS	12132
13	COUNTER WEIGHT	55006
14	.188ID ПЛОСКАЯ ШАЙБА	77052
15	НИЖНЯЯ ЧАСТЬ ОТ ГОЛОВКИ СПИННЕРА (Полный комплект включает в себя винты вывода 2-х элементов, предохранитель клеммы, нейлоновую гайку, ограничитель и перечисленные ниже элементы.)	42284
16	ВЕРХНЯЯ ЧАСТЬ СПИННЕРА	42437
17	1/4-20 X 2-3/4 КОМПЛЕКТ ВИНТОВ	42413
18	МЕДНАЯ ШЕСТИГРАННАЯ ГАЙКА #10-32	42301
19	#10 ВНУТРЕННИЙ ОЧИСТИТЕЛЬ ДЛЯ ЗУБЧИКОВ	12573
20	КОМПЛЕКТ ОГРАНИЧИТЕЛЕЙ	42305
21	СПЕЦИАЛЬНОЕ КОЛЬЦО	42127
22	СКОЛЬЗЯЩИЕ СПЕЦИАЛЬНЫЕ КОЛЬЦА	42126HD
23	НИЖНЯЯ ЧАСТЬ ГОЛОВКИ СПИННЕРА 1/2	42281
24	КОМПЛЕКТ ВИНТОВ 1/4-20 X 3/8 (нужны 2 для сборки Нижней Части Головки Спиннера)	74125
25	НИЖНЕЕ ОСНОВАНИЕ ФЕНОЛИЧЕСКОГО ОЧИСТИТЕЛЯ	20054



## Внутренняя часть корпуса – Сборка Щеток

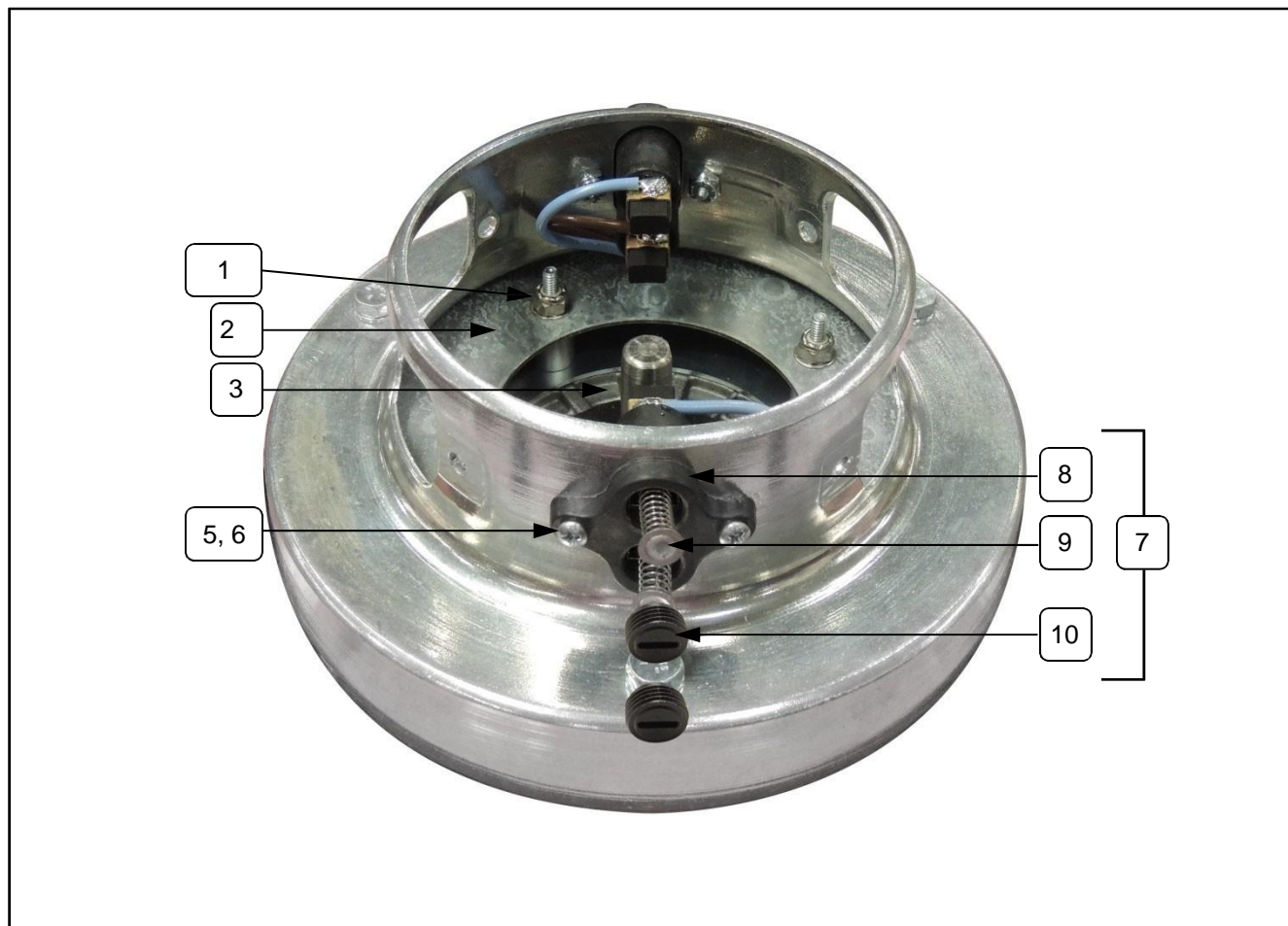

Номер	Описание Деталей	Номер Детали
		3052- 01- 000
1	ШЕСТИГРАННАЯ ГАЙКА #10-24 ESLOK	74691
2	188ID ПЛОСКАЯ ШАЙБА	77052
3	ГРАВЮРА НА ДВИГАТЕЛЬ MTG	42119
4	ДВИГАТЕЛЬ ДЛЯ СОЗДАНИЯ САХАРНОЙ ВАТЫ	48649EX
5	6-32 X 1/2 PH ПОДДОН HD M/S	47516
6	6-32 ОЦИНКОВАННАЯ ГАЙКА	47517
7	ДЕРЖАТЕЛЬ ДЛЯ ЩЕТОК КОМПЛЕКТ (сюда входят щетки, колпачки и держатели)	42383W
8	ДВОЙНО ДЕРЖАТЕЛЬ ДЛЯ ЩЕТОК W/LEADS	42384W
9	КАРБОНОВАЯ ЩЕТКА	55007
10	КОЛПАЧОК, ДЛЯ ДЕРЖАТЕЛЯ ЩЕТОК	42138

## Интерьер Корпуса – Разбор Деталей

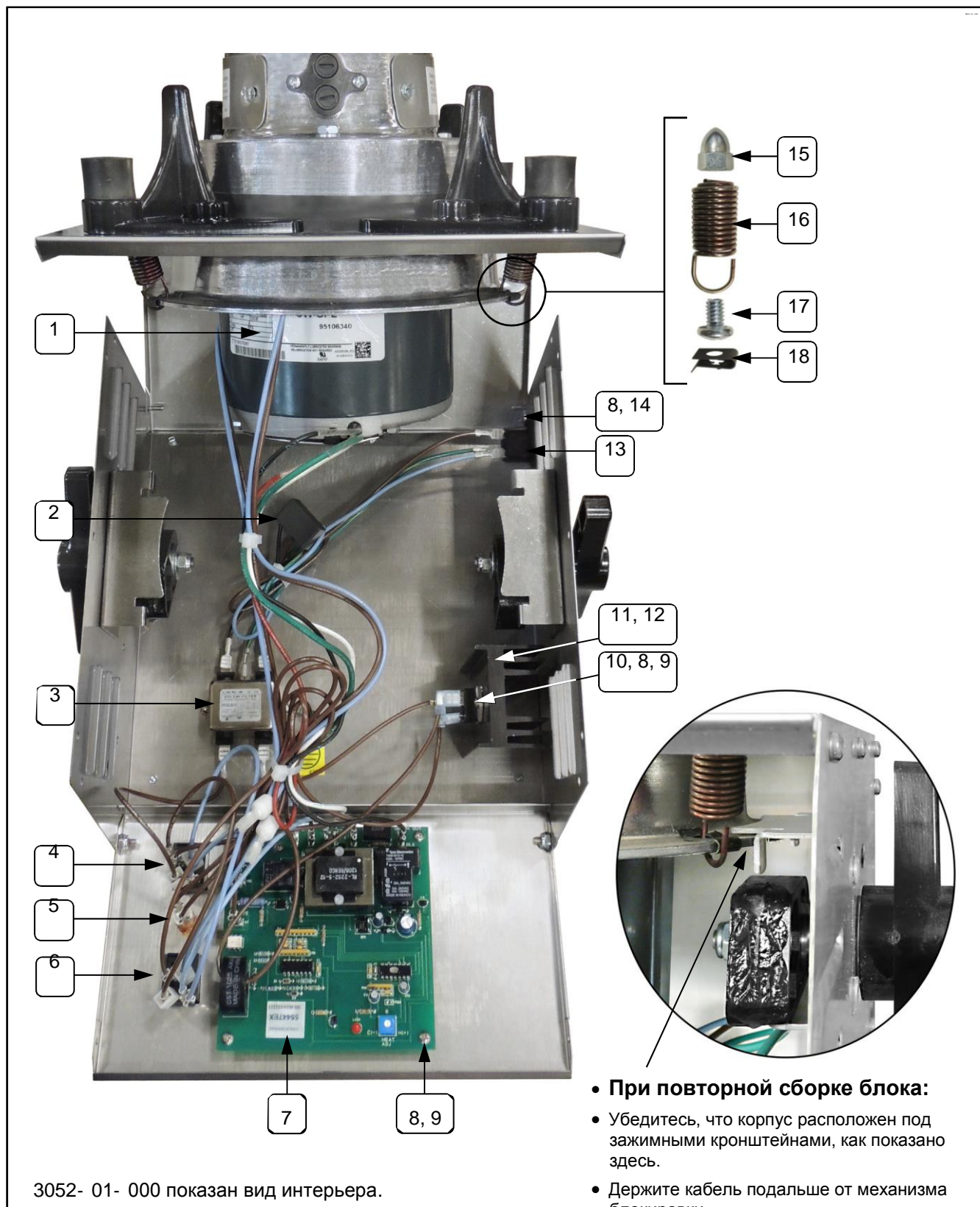

## Cabinet Interior - Parts List

Номер	Описание Деталей	Номер Детали
		3052- 01- 000
1	ДВИГАТЕЛЬ ДЛЯ ПРИБОРА	48649EX
2	1UF 250VAC КОНДЕНСАТОР ПЕРЕМЕННОГО ТОКА	55515
3	ФИЛЬТР, ЕМІ 10 АМПЕР	13302
4	ВЫКЛЮЧАТЕЛЬ, ROCKER DPDT	48615
5	КОНТРОЛЬНАЯ ЛАМПОЧКА, AMBER 230V	55039EX
6	ВЫКЛЮЧАТЕЛЬ С ПОДСВЕТКОЙ, ROCKER GR	42798
7	АВТО ВАТТ КОНТРОЛЛЕР	55447EX
8	6-32 X 3/8 ПОНАРОМИРОВАНИЕ PHIL M/S	39000
9	ШАЙБА №6, ВНУТРЕННИЙ ЗУБ	76188
10	ТРИАК, 35А 600 В	55155
11	ТЕПЛОТВОД	48673
12	10-32 X 1/2 ВИНТ С ОСТРЫМ НАКОНЕЧНИКОМ	12189
13	ФЛАНЦЕВЫЙ РАЗЪЕМ ІЕС	102013
14	6-32 ОЦИНКОВАННАЯ ГАЙКА С ЗАХВАТОМ	47517
15	ГАЙКА СО СТОПОРОМ 1/4-20	49068
16	ПРУЖИНА , СРЕДНЯЯ ПОДВЕСКА	42524
17	ВИНТ 1/4-20X3/8 PN HD PH	42360
18	10-24 КЛЕММА TINNERMAM	42221

## Чаша и Сетка/Стабилизатор для Ваты

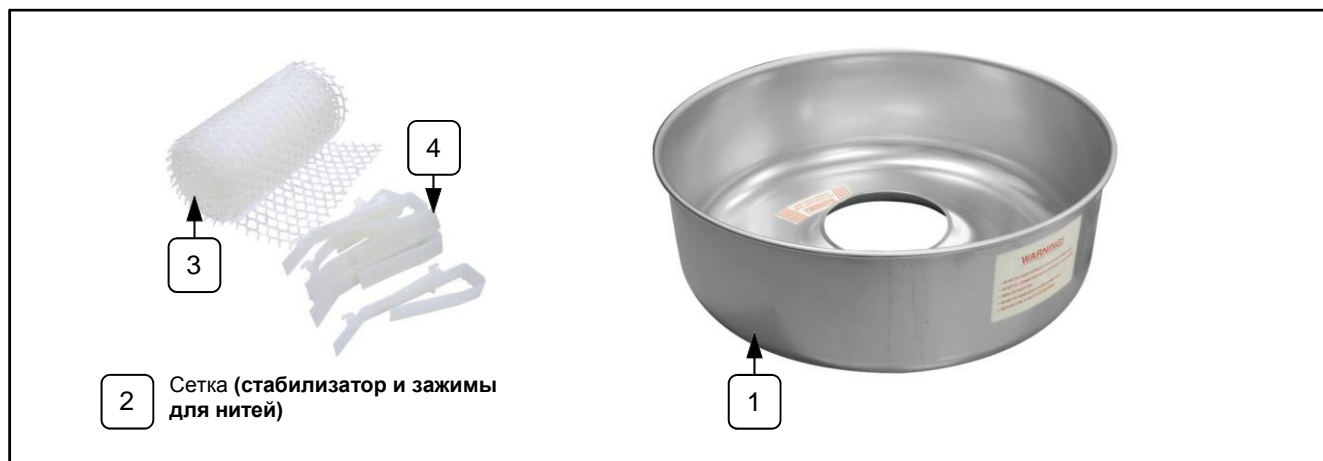

Номер	Описание Детали	Номер Детали
		3052- 01- 000
1	ЧАША ДЛЯ ВАТЫ, 0.080 ALUM	42040
2	СТАБИЛИЗАТОР/СЕТКА WHIRLGRIP (сюда входит стабилизатор и зажимы для чаши)	3010
3	СТАБИЛИЗАТОР ДЛЯ ВАТЫ (СЕТКА)	43032
4	ЗАЖИМЫ WHIRLGRIP	77470





# ГАРАНТИЯ

Gold Medal Products Co. (Голд Медал Продактс Ко.) гарантирует настоящему покупателю что каждая им выпущенная деталь не имеет дефектов и не испортится при адекватном использовании и обслуживании. Обязательство компании Gold Medal Products Co. по данной гарантии ограничивается исключительно ремонтом или заменой деталей, согласно коммерческим условиям F.O.B Цинциннати, штат Огайо, при условии, если детали или товары, которые, по мнению компании, имеют дефекты изготовления или сделаны из некачественных материалов, которые возвращены с предоплатой за доставку на завод в Цинциннати, штат Огайо или в другой назначенный пункт. За исключением «скоропортящихся частей» на определенных аппаратах, вышеуказанная гарантия действует в течение двух (2) лет с даты первоначальной продажи первоначальному покупателю оборудования, при условии соблюдения рекомендуемых инструкций по эксплуатации и обслуживанию, которые упакованы и входят в комплект с техникой. Гарантия на запчасти составляет два (2) года, трудозатраты на ремонт или замену - шесть (6) месяцев.

ДАННАЯ ГАРАНТИЯ ЯВЛЯЕТСЯ НАСТОЯЩЕЙ И ЗАМЕНЯЕТ ВСЕ ПРОЧИЕ ГАРАНТИИ, ВЫРАЖЕННЫЕ, ПРЕДПОЛАГАЕМЫЕ ИЛИ ПОДРАЗУМЕВАЕМЫЕ, А ТАКЖЕ ВСЕ ДРУГИЕ ОБЯЗАТЕЛЬСТВА С НАШЕЙ СТОРОНЫ, ВКЛЮЧАЯ ПРЕДПОЛАГАЕМУЮ ГАРАНТИЮ КОММЕРЧЕСКОЙ ЦЕННОСТИ. ВСЕ ГАРАНТИИ, ВЫХОДЯЩИЕ ЗА РАМКИ ОПИСАНИЯ НА ЛИЦЕВОЙ СТОРОНЕ

НАСТОЯЩЕГО ДОКУМЕНТА, СЧИТАЮТСЯ НЕ ДЕЙСТВИТЕЛЬНЫМИ. Компания Gold Medal Products Co. не несет ответственности за особые, случайные или косвенные убытки, или повреждения. Никакие претензии или жалобы по данной гарантии не будут удовлетворены, если оборудование эксплуатировалось неправильно, было использовано не по назначению, повреждено при транспортировке, было подделано или каким-либо образом изменено. Так же если на момент подачи заявки любой использованный компонент в приборе не был официально подтвержден или одобрен Gold Medal Products Co., гарантия аннулируется и считается не действительной. Эта гарантия действует только в том случае, если электрические элементы были правильно подключены к городским коммуникациям, при правильном напряжении. Настоящая гарантия не подлежит передаче другому лицу без письменного согласия Gold Medal Products Co.

Термин «Первоначальный покупатель», используемый в настоящей гарантии, означает, что частное лицо, фирма, ассоциация или корпорация, которым был выставлен счет компанией GOLD MEDAL PRODUCTS CO., или их авторизированному дистрибьютору оборудования.

ДАННАЯ ГАРАНТИЯ НЕ ДЕЙСТВИТЕЛЬНА, ЕСЛИ ПЕРВОНАЧАЛЬНО ПОКУПАТЕЛЬ НЕ ПОЗВОНИЛ В GOLD MEDAL PRODUCTS CO.

НА НОМЕР 1-800-543-0862 И НЕ ОБСУДИЛ С НАШИМ ПРЕДСТАВИТЕЛЕМ, ПРОБЛЕМЫ ОТНОСИТЕЛЬНО ОБОРУДОВАНИЯ,

И НЕ ОСТАВИЛ ЗАЯВКУ.

**ПРИМЕЧАНИЕ:** *Это оборудование производится и используется только в коммерческих целях.*



**GOLD MEDAL<sup>®</sup> PRODUCTS CO.**

**10700 Medallion Drive, Cincinnati, Ohio 45241-4807 USA**

**[www.gmpopcorn.com](http://www.gmpopcorn.com)**

**Phone: (800) 543-0862      Fax: (800) 542-1496**

**(513) 769-7676      (513) 769-8500**

© 2018 - Текст, описания, графика, макеты и другие материалы в этой публикации являются частной собственностью Gold Medal Products Co. и не должны использоваться, копироваться, воспроизводиться или публиковаться каким-либо образом, включая показ на веб-сайтах, без его письменного согласия.



По вопросам гарантии, монтажа, ремонта и технического обслуживания данного оборудования обращайтесь в ООО «СЦ Трапеза», г. Москва, 125167 ул. Красноармейская, дом 11, корпус 2 т. 8-495-956-3663. <http://www.sc.trapeza.ru>

**Уважаемые пользователи!**

Никакой список предупреждений и предостережений не может быть идеально полным. В случае возникновения ситуаций, не охваченных в данном руководстве, оператор должен применять здравый смысл и управлять этим аппаратом безопасным образом.